

РУКОВОДСТВО ПОЛЬЗОВАТЕЛЯ ПРОМЫШЛЕННАЯ СТИРАЛЬНАЯ МАШИНА

Перед установкой внимательно прочтите данные инструкции.
Это облегчит установку стиральной машины и обеспечит ее надлежащую
и безопасную работу.
После установки храните данные инструкции рядом со стиральной
машиной для последующего использования.

WD12A9



P/No.:MFL67791685
ver.122813.00

www.lg.com

ТЕХНИЧЕСКИЕ ХАРАКТЕРИСТИКИ

СИСТЕМА ПРЯМОГО ПРИВОДА

Современный бесщёточный двигатель постоянного тока напрямую, без ремня и шкива, вращает барабан.

ПРЕДУПРЕЖДЕНИЕ ОБРАЗОВАНИЯ СКЛАДОК

Благодаря чередованию направления вращения барабана минимизируется сминаемость белья.

ВСТРОЕННЫЙ НАГРЕВАТЕЛЬ

Встроенный нагреватель автоматически нагревает воду до оптимальной температуры для выбранного цикла стирки.

ПРОЗРАЧНАЯ ДВЕРЦА

Во время стирки можно наблюдать за бельём

СИСТЕМА СНИЖЕНИЯ ШУМА

Благодаря определению объёма загрузки и баланса, бельё распределяется равномерно, что позволяет снизить уровень шума при вращении барабана.

БАРАБАН ИЗ НЕРЖАВЕЮЩЕЙ СТАЛИ

УКАЗАНИЯ ПО ТЕХНИКЕ БЕЗОПАСНОСТИ

ПЕРЕД ЭКСПЛУАТАЦИЕЙ МАШИНЫ ПОЛНОСТЬЮ ОЗНАКОМЬТЕСЬ С ИНСТРУКЦИЯМИ

⚠ ОСТОРОЖНО

В целях безопасности следуйте указаниям данного руководства во избежание возгорания или взрыва, поражения электрическим током, повреждения имущества, телесных повреждений или летального исхода.

Ваша безопасность и безопасность других лиц обязательно должна соблюдаться.

В данном руководстве и на самой машине приведено много важных указаний по мерам безопасности.

Обязательно прочтите и выполняйте все указания по технике безопасности.

⚠ Символ, предупреждающий об опасности.

Данный символ предупреждает о потенциальной опасности, которая может привести к смертельному исходу или телесным повреждениям.

После данного символа или предупреждений «ОПАСНО!», «ОСТОРОЖНО!» или «ВНИМАНИЕ!» приводятся указания по технике безопасности

Значение данных предупреждений:

⚠ ОПАСНО

Несоблюдение данных указаний приведёт к смертельному исходу или тяжким телесным повреждениям.

⚠ ОСТОРОЖНО

Несоблюдение данных указаний может привести к смертельному исходу или тяжким телесным повреждениям.

⚠ ВНИМАНИЕ

Несоблюдение данных указаний может привести к легким телесным повреждениям или поломке изделия.

Все предупреждения об опасности указывают на существование потенциальной опасности, приводят меры по предотвращению такой опасности и описывают то, что может случиться при несоблюдении данных инструкций.

Утилизация отработавшей машины

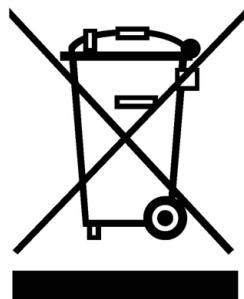

1. Если к изделию прикреплен символ перечёркнутой крест-накрест мусорной корзины на колёсиках, это означает, что изделие подпадает под действие европейской Директивы 2002/96/ЕС.
2. Все электротехнические и электронные изделия должны утилизироваться отдельно от городского мусора через специальные сборные пункты, назначенные правительством или местными органами власти.
3. Правильная утилизация старого оборудования поможет предотвратить возможные отрицательные последствия для окружающей среды и здоровья людей.
4. За подробной информацией по утилизации отработавшего устройства обращайтесь в соответствующие органы местного управления, службы утилизации отходов или по месту приобретения данного устройства.

УКАЗАНИЯ ПО ТЕХНИКЕ БЕЗОПАСНОСТИ

ПЕРЕД ЭКСПЛУАТАЦИЕЙ МАШИНЫ ПОЛНОСТЬЮ ОЗНАКОМЬТЕСЬ С ИНСТРУКЦИЯМИ

⚠ ОСТОРОЖНО

В целях безопасности следуйте указаниям данного руководства во избежание возгорания или взрыва, поражения электрическим током, повреждения имущества, телесных повреждений или летального исхода.

ОСНОВНЫЕ МЕРЫ ПО ТЕХНИКЕ БЕЗОПАСНОСТИ

⚠ ОСТОРОЖНО

Во избежание возгорания, поражения электрическим током или телесных повреждений при эксплуатации стиральной машины, следуйте основным указаниям по мерам предосторожности, в том числе:

- Перед использованием стиральной машины полностью прочтите указания.
- Запрещается стирка вещей, которые до этого очищались, стирались, вымачивались в бензине или на которые попали пятна бензина, средства для химической чистки или другие горючие или взрывоопасные вещества, так как они выделяют пары, которые могут загореться или взорваться.
- Запрещается добавлять в воду для стирки бензин, средства для химической чистки или другие легковоспламеняющиеся или взрывоопасные вещества. Эти вещества выделяют воспламеняющиеся и взрывоопасные пары.
- При определённых условиях, если система горячего водоснабжения не используется более 2-х недель, в ней может образовываться водород. **ВОДОРОД ВЗРЫВООПАСЕН.** Если система горячего водоснабжения не использовалась в течение указанного периода, перед включением стиральной машины следует открыть все краны горячей воды и дать воде стечь в течение нескольких минут. Это позволит высвободить весь накопившийся в системе водород. Так как газ легко воспламеняется, не курите и погасите все источники открытого огня.
- Не позволяйте детям играть на стиральной машине или забираться внутрь неё. Особенно внимательно следите за детьми, находящимися рядом с работающей машиной.
- Перед списанием или отправкой машины на утилизацию, снимите с неё дверцу, чтобы дети не смогли запереть себя внутри машины.
- Не устанавливайте и не храните машину в местах, открытых воздействию внешних погодных условий.
- Не трогайте бездумно органы управления.
- Не ремонтируйте и не заменяйте детали самостоятельно и не пытайтесь проводить операции по ремонту, если они специально не указаны в инструкции по техническому обслуживанию или не опубликованы в инструкции по ремонту пользователем, если они вам непонятны или у вас нет достаточного опыта для их проведения.
- Правила установки заземления см. в разделе «Правила установки».
- **ВСЕГДА** следуйте инструкциям по уходу за тканью, указанным производителем одежды.
- Не рекомендуется класть в стиральную машину вещи, загрязнённые кулинарным жиром. Одежда, испачканная кухонным жиром, может вызвать химическую реакцию, которая в свою очередь может стать причиной пожара.
- Не используйте кондиционеры для белья или средства для снятия статки, если это не рекомендуется производителем этих средств.

СОХРАНИТЕ ДАННОЕ РУКОВОДСТВО

УКАЗАНИЯ ПО ЗАЗЕМЛЕНИЮ

В случае неисправности или разрыва в сети питания, заземление уменьшит опасность поражения электрическим током, обеспечив проходимость электрического тока по линии с наименьшим сопротивлением. Данное устройство оборудовано кабелем питания с проводником заземления и вилкой с заземляющим выводом. Эту вилку необходимо подключить к электрической розетке, установленной и заземлённой в соответствии с местными нормами и требованиями.

- Не используйте адаптер или удлинитель шнура питания.
- Запрещается удалять контакт заземления.
- В случае отсутствия у вас соответствующей розетки питания, обращайтесь к электрику.

⚠ ОСТОРОЖНО

Неправильное подключение заземляющего провода может привести к риску поражения электрическим током. Если у вас есть сомнения в правильном заземлении оборудования, обратитесь к квалифицированному электрику или монтажнику. Не изменяйте конструкцию штепселя, поставляемого с устройством – если он не соответствует конструкции розетки питания, обратитесь к квалифицированному электрику для её замены на подходящую розетку.

УКАЗАНИЯ ПО ТЕХНИКЕ БЕЗОПАСНОСТИ

ПЕРЕД ЭКСПЛУАТАЦИЕЙ МАШИНЫ ПОЛНОСТЬЮ ОЗНАКОМЬТЕСЬ С ИНСТРУКЦИЯМИ

▲ ОСТОРОЖНО

В целях безопасности следуйте указаниям данного руководства во избежание возгорания или взрыва, поражения электрическим током, повреждения имущества, телесных повреждений или летального исхода.

УКАЗАНИЯ ПО ТЕХНИКЕ БЕЗОПАСНОСТИ ПРИ УСТАНОВКЕ

▲ ОСТОРОЖНО

Во избежание возгорания, поражения электрическим током или телесных повреждений при эксплуатации стиральной машины, следуйте основным указаниям по мерам предосторожности, в том числе:

- **Подробную информацию о выполнении заземления см. в ИНСТРУКЦИИ ПО УСТАНОВКЕ.**
Инструкция по установке вложена в стиральную машину для сведения установщику. При перевозке стиральной машины в другое место, её проверку и повторную установку должен выполнять квалифицированный обслуживающий персонал. Несоблюдение данного указания может стать причиной серьёзных травм, пожара, удара электротоком или смерти.
- **Ни при каких обстоятельствах не отрезайте и не удаляйте третий луч (заземления) на штекере.**
Несоблюдение данного указания может стать причиной серьёзных травм, пожара, удара электротоком или смерти.
- **Для личной безопасности обслуживающего персонала, данная машина должна быть правильно заземлена.**
Несоблюдение данного указания может стать причиной серьёзных травм, пожара, удара электротоком или смерти.
- **Шнур питания данной машины снабжён 3-контактным штекером (с заземлением), который подходит к стандартной 3-контактной розетке (с заземлением), позволяя минимизировать возможность поражения электрическим током от оборудования.**
- **Данную стиральную машину необходимо подключать к заземленной розетке 220-240 В~, 50 Гц.** Несоблюдение данного требования может вызвать серьёзную травму, пожар, удар электротоком или смерть.
- **Обратитесь к квалифицированному электрику, чтобы проверить и заземлить розетку и проверить электрическую цепь.**
Несоблюдение данного требования может вызвать серьёзную травму, пожар, удар электротоком или смерть.
- **При наличии только обычной 2-контактной розетки, вашей обязанностью является обеспечить её замену на 3-контактную розетку с соответствующим заземлением.**
Несоблюдение данного требования может вызвать серьёзную травму, пожар, удар электротоком или смерть.
- **Не устанавливайте машину на ковровых покрытиях. Она должна располагаться на жёстком полу.**
Несоблюдение данного предупреждения может привести к серьёзным повреждениям, связанным с протечкой.
- **Ковровое покрытие не должно закрывать технологические отверстия машины.**
- **Запрещается удалять контакт заземления. Не используйте адаптер или удлинитель шнура питания. Подключать машину можно только в заземлённую розетку с тремя контактами.**
Несоблюдение данного требования может вызвать серьёзную травму, пожар, удар электротоком или смерть.
- **Стиральная машина всегда должна быть подключена к отдельной розетке с напряжением, соответствующим номинальному напряжению машины.**
Благодаря этому, машина будет работать лучше, а также предотвратит перегрузку электросети в здании, тем самым снизится вероятность пожара от перегрева проводов.
- **Никогда не отключайте стиральную машину, вытаскивая шнур питания. Всегда крепко беритесь за штепсельную вилку и вытаскивайте её из розетки перпендикулярно стене.** Несоблюдение данного требования может вызвать серьёзную травму, пожар, удар электротоком или смерть.
- **Отремонтируйте или замените все изношенные или поврежденные шнуры питания. Не используйте шнур с видимыми трещинами и потёртостями по его длине или на концах.**
Несоблюдение данного требования может вызвать серьёзную травму, пожар, удар электротоком или смерть.
- **При передвижении и установке стиральной машины будьте осторожны, чтобы не защемить, не раздавить, или не повредить шнур питания другим способом.**
Несоблюдение данного требования может вызвать серьёзную травму, пожар, удар электротоком или смерть.
- **Установку и электрическое заземление машины должен выполнять квалифицированный обслуживающий персонал в соответствии с местными электротехническими нормами во избежание опасности поражения электрическим током и для обеспечения стабильной работы при эксплуатации.**
- **Стиральная машина очень тяжелая. Установку и перемещение машины должны производить не менее двух человек.**
Несоблюдение этого правила может привести к травме спины или других частей тела.
- **Хранить и устанавливать стиральную машину следует исключительно в местах, не подверженных воздействию низких температур и погодных условий.**
Несоблюдение данного предупреждения может привести к серьёзным повреждениям, связанным с протечкой.
- **Во избежание удара электрическим током, не устанавливайте стиральную машину в местах с повышенной влажностью.**
Несоблюдение данного требования может вызвать серьёзную травму, пожар, удар электротоком или смерть.
- **Для снижения риска травм следите за соблюдением норм промышленной техники безопасности, в том числе используйте удлиненные перчатки и защитные очки.** Нарушение правил техники безопасности может привести к порче имущества, травме или смерти.
- **Не допускайте попадания в барабан стиральной машины воспламеняемых материалов, таких как хлопок, бумага, ветошь, химикаты и т.п.** В противном случае может возникнуть возгорание.

УКАЗАНИЯ ПО ТЕХНИКЕ БЕЗОПАСНОСТИ

ПЕРЕД ЭКСПЛУАТАЦИЕЙ МАШИНЫ ПОЛНОСТЬЮ ОЗНАКОМЬТЕСЬ С ИНСТРУКЦИЯМИ

⚠ ОСТОРОЖНО

В целях безопасности следуйте указаниям данного руководства во избежание возгорания или взрыва, поражения электрическим током, повреждения имущества, телесных повреждений или летального исхода.

УКАЗАНИЯ ПО ТЕХНИКЕ БЕЗОПАСНОСТИ ПРИ ОЧИСТКЕ, И УТИЛИЗАЦИИ

⚠ ОСТОРОЖНО

Во избежание возгорания, поражения электрическим током или телесных повреждений при эксплуатации стиральной машины, следуйте основным указаниям по мерам предосторожности, в том числе:

- **Перед чисткой выдерните вилку из сетевой розетки, чтобы избежать риска удара током.**
- **Чтобы очистить стиральную машину, никогда не используйте сильные химикаты, абразивные очистители, растворы для очистки, или растворители.** Они повредят покрытие.
- **Не складывайте жирную или масляную ветошь или одежду на стиральную машину.** Эти вещества выделяют воспламеняющиеся пары.
- **Не стирайте вещи, которые испачканы растительным или кулинарным жиром.** В таких вещах после стирки может сохраниться некоторое количество масла. Из-за остатков масла вещи могут самопроизвольно задымиться или загореться.
- **Перед проведением эксплуатационного обслуживания, отсоедините машину от сети.** Переключение органов управления в положение ВЫКЛ (OFF) не означает отсоединения машины от сети электропитания. Несоблюдение данного требования может вызвать серьёзную травму, пожар, удар электротоком или смерть.
- **Переключение органов управления в положение ВЫКЛ (OFF) не означает отсоединения машины от сети электропитания. Несоблюдение данного требования может вызвать серьёзную травму, пожар, удар электротоком или смерть.** При использовании стиральных порошков следуйте указаниям на упаковке. Неправильное использование может привести к образованию ядовитого газа, который способен вызвать серьезные травмы или смерть.
- **Не пытайтесь проникнуть внутрь машины, пока ее детали движутся. Перед загрузкой, выгрузкой или добавлением вещей нажмите на поворотный переключатель выбора режима стирки и позвольте барабану по инерции докрутиться до полной остановки, прежде чем проникнуть в машину.** Несоблюдение данного требования может вызвать серьёзную травму, пожар, удар электротоком или смерть.
- **Эта машина не предназначена для использования ее детьми и лицами с ограниченными физическими, умственными возможностями, а также чувствительностью, либо обладающими недостаточным опытом или знаниями, если они находятся не под наблюдением или не прошли инструктаж.**
- **Детям необходимо разъяснить об опасности игр с этой машиной.**
- **Не позволяйте детям играть на стиральной машине или забираться внутрь неё.** Особенно внимательно следите за детьми, находящимися рядом с работающей машиной. По мере роста детей обучайте их правильному, безопасному использованию любой бытовой техникой. Несоблюдение данного требования может стать причиной серьёзных травм.
- **После распаковки машины уничтожьте картонные коробки, пластиковые пакеты и другие упаковочные материалы.** Дети могут использовать их для игры. Коробки, накрытые тряпками, покрывалами или полиэтиленом, могут стать воздухонепроницаемыми камерами. Несоблюдение данного требования может стать причиной серьёзных травм.
- **Держите средства для стирки в недоступном для детей месте.** Во избежание травм соблюдайте все предупреждения, указанные на этикетках изделия. Несоблюдение данного требования может стать причиной серьёзных травм.
- **Перед выведением машины из эксплуатации или списанием, демонтируйте дверцу отделения для стирки во избежание опасности для детей или мелких животных быть запертыми внутри машины.** Несоблюдение данного требования может привести к серьёзным травмам или смерти.
- **Стиральную машину следует подключать к водопроводу с использованием комплекта новых шлангов, а старый комплект использовать не следует.**

СОДЕРЖАНИЕ

2 ТЕХНИЧЕСКИЕ ХАРАКТЕРИСТИКИ

3 УКАЗАНИЯ ПО ТЕХНИКЕ БЕЗОПАСНОСТИ

- 4 ОСНОВНЫЕ МЕРЫ ПО ТЕХНИКЕ БЕЗОПАСНОСТИ
- 4 УКАЗАНИЯ ПО ЗАЗЕМЛЕНИЮ
- 5 ИНСТРУКЦИИ ПО БЕЗОПАСНОЙ УСТАНОВКЕ
- 6 ИНСТРУКЦИИ ПО ТЕХНИКЕ БЕЗОПАСНОСТИ ПРИ ИСПОЛЬЗОВАНИИ, ОБСЛУЖИВАНИИ, ЧИСТКЕ И УТИЛИЗАЦИИ МАШИНЫ

8 ИНФОРМАЦИЯ О ВАШЕЙ СТИРАЛЬНОЙ МАШИНЕ

- 8 Детали и принадлежности
- 9 Элементы панели управления

11 ИНСТРУКЦИИ ПО УСТАНОВКЕ

- 11 Проверка и выбор правильного местоположения
- 12 Снятие транспортировочных болтов
- 13 Подключение к водопроводу
- 14 Подключение слива
- 15 Выравнивание стиральной машины

16 Загрузка диспенсера

- 16 Меры предосторожности по уходу за тканью до стирки
- 17 Ярлычки с описанием ухода за тканью
- 17 Сортировка белья
- 18 О диспенсере
- 18 Загрузка диспенсера

19 ЭКСПЛУАТАЦИЯ СТИРАЛЬНОЙ МАШИНЫ

20 РЕЖИМ ПРОГРАММИРОВАНИЯ

- 21 Тип OPL (домашний, бесплатный) – структура режима программирования
- 22 - 1. Установка времени стирки
- 23 - 2. Количество ополаскиваний за время выполнения программы
- 24 - 3. Установка времени ополаскивания
- 25 - 4. Максимальная скорость отжима – окончательная скорость отжима зависит от числа оборотов в минуту
- 26 - 5. Как изменить уровень воды
- 27 - 6. Громкость звукового сигнала
- 28 - 7. Как ввести **E4PE**
- 29 Режим программирования – тестовый режим
- 29 - 1. LqC1
- 30 - 2. Восстановление заводских настроек-EER†
- 31 - 3. Сброс программы
- 32 - 4. ПАРОЛЬ – PASS
- 33 - 5. ОЧИСТКА БАРАБАНА – †CL

34 ОБСЛУЖИВАНИЕ

- 34 - Уход после стирки
- 34 - Хранение Стиральной машины
- 34 - Очистка диспенсера
- 35 - Очистка фильтров на впуске воды
- 36 - Очистка фильтра дренажного насоса
- 37 - Чистка уплотнения дверцы

38 УСТРАНЕНИЕ НЕПОЛАДОК

39 ВОССТАНОВЛЕНИЕ ПОСЛЕ СБОЯ ЭЛЕКТРОПИТАНИЯ

ИНФОРМАЦИЯ О ВАШЕЙ СТИРАЛЬНОЙ МАШИНЕ

Детали и Принадлежности Детали

Детали

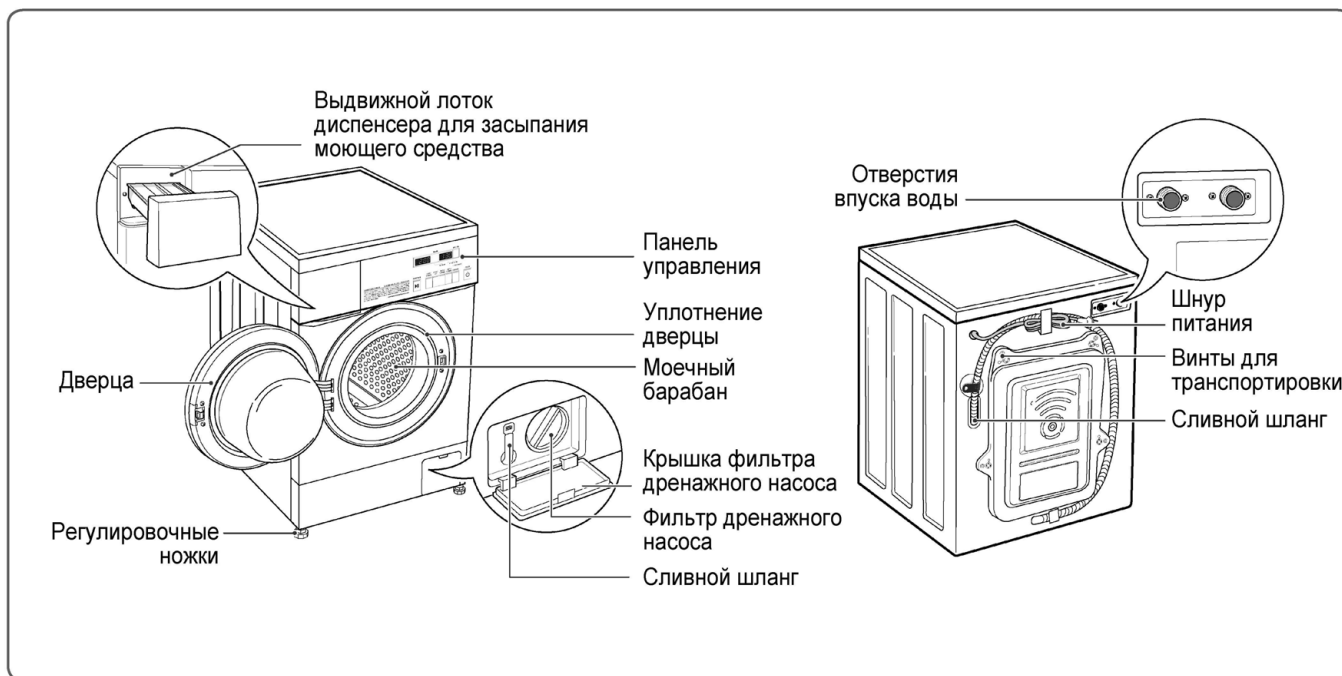

Принадлежности

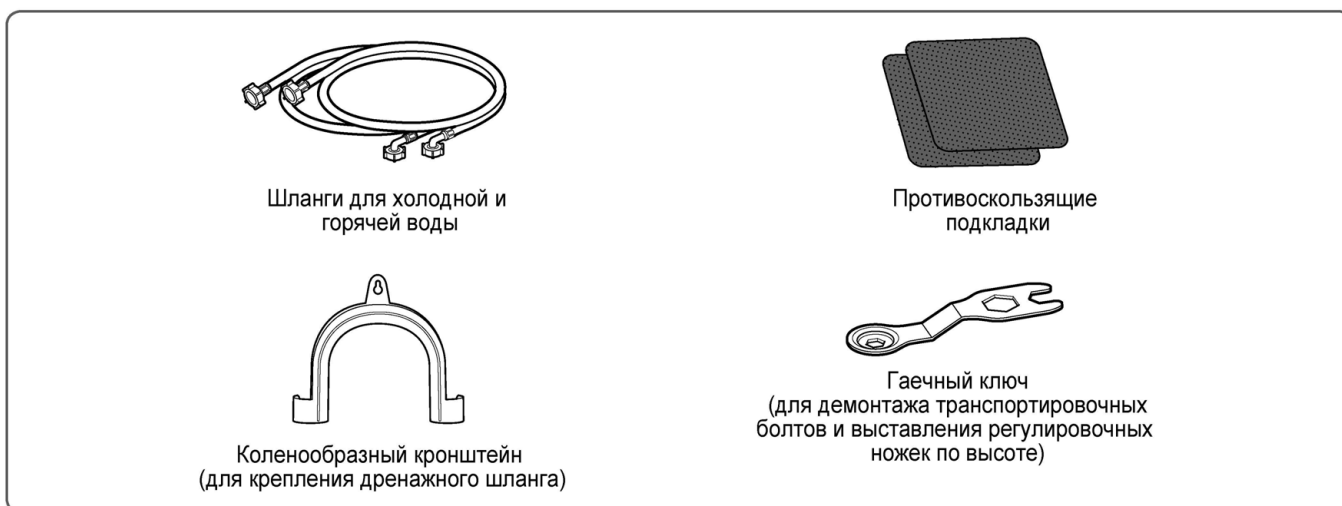

Элементы панели управления

Тип OPL

- параллельный (WD12A9)

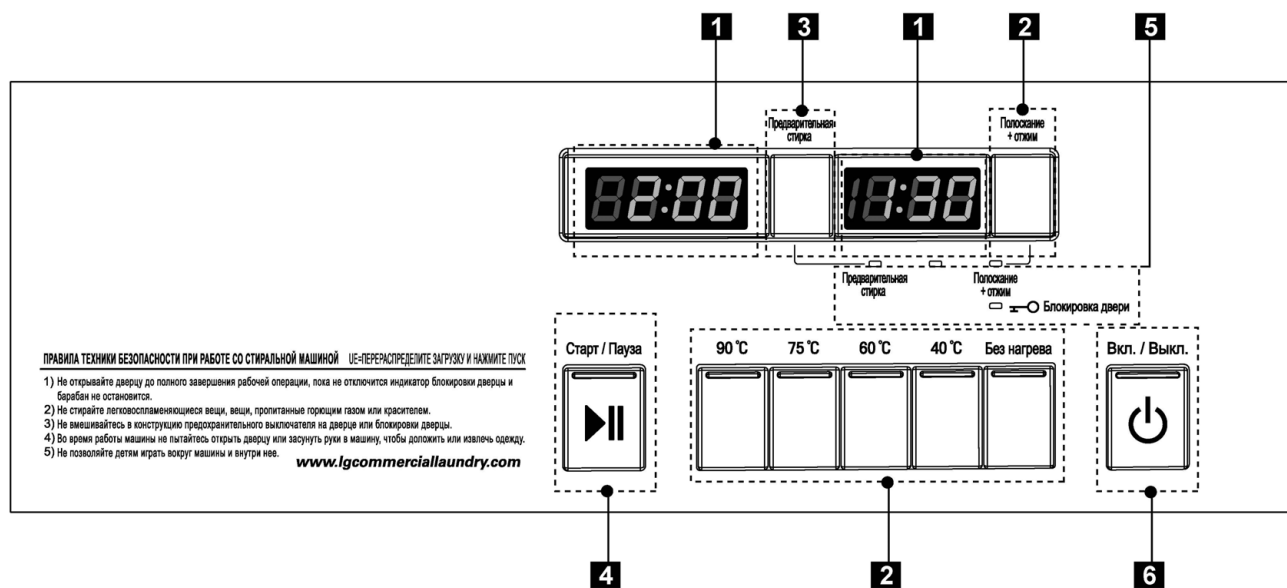

1. Светодиодный дисплей

2. Кнопка выбора программы

3. Кнопка выбора дополнительной программы

4. Кнопка пуска

5. Светодиодный индикатор состояния

6. Кнопка питания



Светодиодный дисплей

На экране отображаются параметры программирования. Здесь также высвечиваются коды ошибок.



Во время стирки отображается оставшееся время стирки.



Кнопка выбора программы

Для выбора программы, подходящей для данного типа белья и условий стирки, нажмите кнопку CYCLE (ПРОГРАММА)

90 °C

Используйте эту программу для стирки, отвечающей более высоким санитарно-гигиеническим требованиям, по сравнению с программой 75 °C, например для стирки белого, детского, нижнего и постельного белья.

75 °C

Используется для сильнозагрязнённых тканей: белого, детского, нижнего и постельного белья.

60 °C

Используется для сильнозагрязнённых тканей: белого, детского и нижнего белья.

40 °C

Используется для среднезагрязнённых тканей: изделий из хлопка и льна, полотенец, сорочек и джинсов.

ПОПОЛАСКИВАНИЕ + ОТЖИМ

Ополаскивание, слив и отжим. Используйте этот цикл для ополаскивания белья.

Предварительная стирка

Если бельё сильно загрязнено, эффективна функция предварительной стирки.

Кнопка пуска

Светодиодный индикатор СТАРТ мигает после выбора цикла стирки. Нажмите кнопку пуска, чтобы запустить программу стирки после выбора цикла.

Светодиодный индикатор состояния

Светодиодный индикатор	Описание
□ ПРЕДВАРИТЕЛЬНАЯ СТИРКА	Светодиодный индикатор мигает на всём протяжении предварительной стирки.
□ ПОПОЛАСКИВАНИЕ + ОТЖИМ	Светодиодный индикатор мигает на всём протяжении цикла ополаскивания и тжима.
□ БЛОКИРОВКА ДВЕРИ	Светодиодный индикатор при заблокированной дверце.

Кнопка питания

Нажмите кнопку питания для включения/выключения.

ИНСТРУКЦИИ ПО УСТАНОВКЕ

Проверка и выбор правильного местоположения

Устанавливайте стиральную машину на твердый пол, который обладает достаточной прочностью и жёсткостью для того, чтобы выдержать вес стиральной машины даже с её полной загрузкой, не вызывая вибраций или колебаний. Если пол не обладает достаточной прочностью, вам может понадобиться усилить его. Если пол недостаточно прочный, это может вызвать вибрации и шум.

- 1 Перед установкой пол следует очистить.
- Удостоверьтесь в том, что пол в выбранном месте установки крепкий и ровный.
- 2 Для перемещения и распаковки машины потребуется два человека или более.
- 3 Обеспечьте наличие достаточного пространства между устанавливаемой машиной и стенами помещения.

Требования к свободному месту

Необходимо обеспечить наличие свободного места, достаточного для прокладки водных магистралей, слива и притока воздуха.

❗ ПРИМЕЧАНИЕ

- Убедитесь, были учтены размеры накладок на стенах, наличников дверей, и плинтусов – они могут увеличить необходимое пространство.

Установка на полу

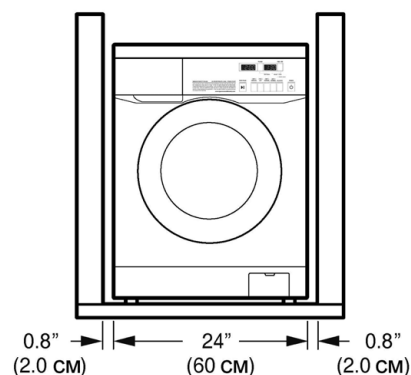
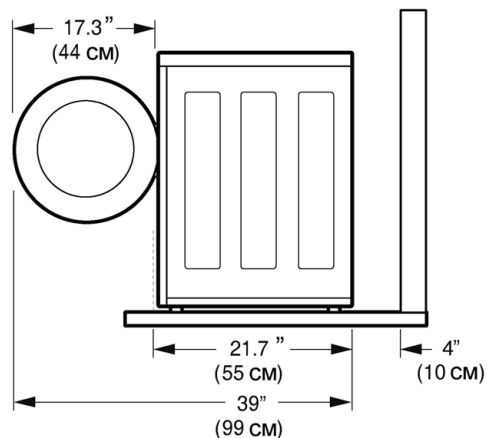

❗ ПРИМЕЧАНИЕ

- Пол должен обладать достаточной прочностью и жёсткостью для того, чтобы выдержать вес машины даже с её полной загрузкой, не вызывая вибраций или колебаний. Если пол не обладает достаточной прочностью, вам может понадобиться усилить его. Пол, который подходит для установки стиральной машины с вертикальной загрузкой, может быть недостаточно жёстким для машины с фронтальной загрузкой ввиду различий в скорости и направлении отжима. Если пол недостаточно твёрд, это может привести к вибрациям машины, которую можно будет услышать и ощутить по всему зданию.
- Перед установкой стиральной машины убедитесь, что пол чистый, сухой и не содержит пыли, грязи, воды и масла, чтобы ножки машины не скользили. Регулируемые ножки, которые могут перемещаться или скользить по полу, могут привести к возникновению избыточных вибраций и шумов вследствие плохого контакта с полом.

Снятие транспортировочных болтов

- 1 С помощью гаечного ключа (входит в комплект поставки) удалите два нижних транспортировочных болта, чтобы полностью извлечь четыре транспортировочных болта, повернув их против часовой стрелки и вытащив.

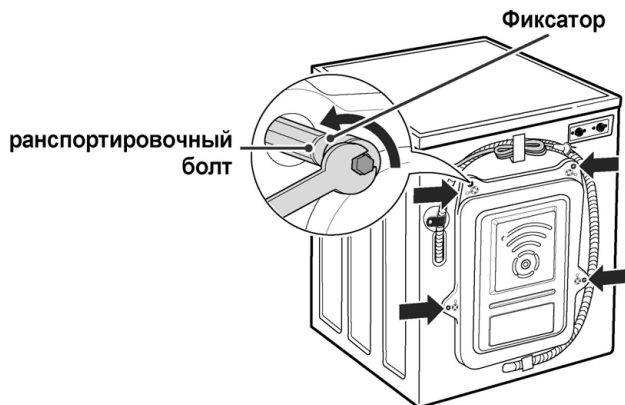

- 2 Найдите 4 заглушки для отверстий, прилагаемые к комплекту дополнительных принадлежностей и установите их в отверстия транспортировочных болтов.

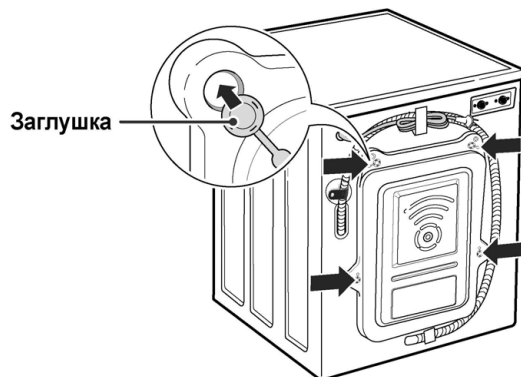

❗ ПРИМЕЧАНИЕ

- Сохраните болты в сборе для использования в будущем. Чтобы предотвратить повреждение внутренних элементов, без установленных транспортировочных болтов машину НЕ перемещать.
- Если не удалить транспортировочные болты и фиксаторы, это может привести к сильной вибрации и шуму, которые могут привести к серьёзной поломке машины. Шнур закреплён сзади машины транспортировочным болтом, чтобы предотвратить работу с неудалённым транспортировочным болтом.

Подключение к водопроводу

- 1 Проверьте резиновые прокладки на обеих сторонах шланга.
- Вставьте резиновую прокладку в резьбовые фитинги на каждом шланге, чтобы предотвратить утечку воды.

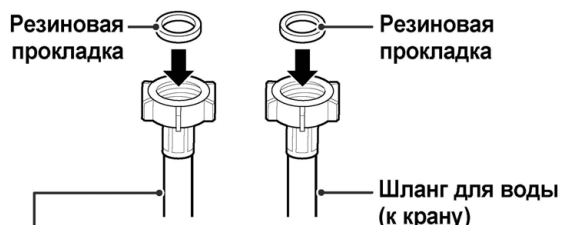

Шланг для воды
(к впускному патрубку на стиральной машине)

- 2 Подсоедините водопроводные шланги к кранам ГОРЯЧЕЙ и ХОЛОДНОЙ воды, затянув плотно рукой, затем ещё на 2/3 оборота – пассатижами.
- Подключите синий шланг к крану холодной воды, а красный шланг – к крану горячей воды.

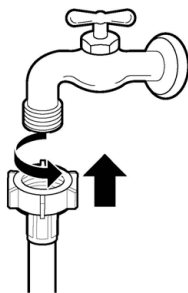

⚠ ОСТОРОЖНО

- Не затягивайте гайки слишком сильно. Это может привести к повреждению соединения.

- 3 После подключения шланга к кранам, включите воду, чтобы смыть всё лишнее (грязь, песок, опилки) из линии подачи воды. Дождитесь, пока вода сольется в ведро, и проверьте температуру воды.

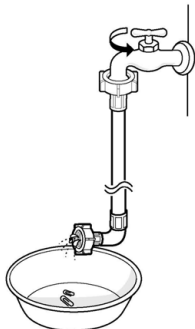

- 4 Подключите шланги к патрубкам впуска воды плотно, вручную, затем затяните ещё на 2/3 оборота пассатижами.
- Подключите синий шланг к впускному патрубку холодной воды, а красный шланг - к впускному патрубку горячей воды.

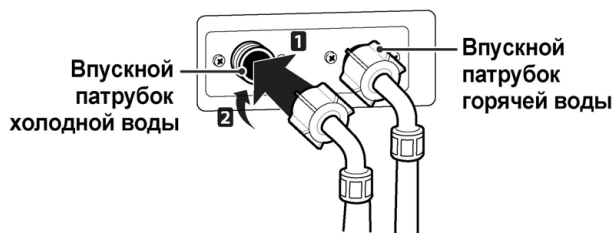

⚠ ОСТОРОЖНО

- Не затягивайте шланги слишком сильно. Слишком сильное затягивание может привести к течи и повреждению.

- 5 Включив краны, проверьте на течь.
- Если течь имеется, снова проверьте пункты 1-4.

❗ ПРИМЕЧАНИЕ

- Ради безопасности и продолжительного срока службы изделия, пользуйтесь только сертифицированными элементами. Производитель не несёт ответственности за неправильную работу изделия и происшествия, вызванные применением отдельно купленных несертифицированных деталей.
- При установке машины используйте новые шланги. Не используйте старые шланги после срока службы. Используйте только подводящие шланги, прилагаемые к машине. Компания LG не рекомендует использовать шланги, купленные на рынке б/у запчастей.
- Периодически проверяйте шланги на наличие трещин, протечек и износ и заменяйте их каждые 5 лет.
- Не растягивайте специально водные шланги и следите, чтобы на них не давили другие предметы.
- Давление воды должно быть в диапазоне от 100 до 800 кПа. Если давление воды превышает 800 кПа, необходимо установить редуцирующий клапан давления.
- Для оптимальной работы машины температуру горячей воду следует установить на 48-57 °С, а холодной – на 15 °С.

Подключение слива

Закрепите сливной шланг, чтобы он не двигался и не протёк.

❶ ПРИМЕЧАНИЕ

- Сливной шланг должен быть закреплён должным образом. Если его не закрепить должным образом, это может привести к затоплению и отказу.
- Общая высота конца сливного шланга, подключаемого к сливным коммуникациям здания, не должна превышать 96 дюймов (244,8 см) от низа машины.
- Слив должен быть установлен в соответствии с применяемыми в данной местности нормами и правилами.
- Убедитесь, что водопроводные линии не растянуты, не защемлены, не придавлены и не перекручены.

Подключение к сливному патрубку

- 1 Закрепить конец шланга в коленообразном кронштейне.
 - Подсоединить коленообразный кронштейн на расстоянии 4 дюймов (10 см) от конца сливного шланга. Если сливной шланг вытянут более чем на 4 дюймов (10 см) дальше конца коленообразного кронштейна, внутри стиральной машины могут развиваться плесень или микроорганизмы.

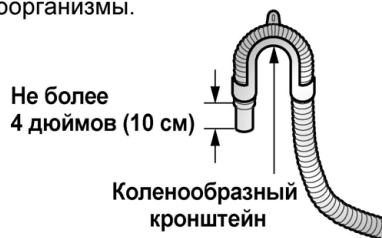

- 2 Вставьте конец сливного шланга в сливной патрубок.



- 3 Используйте фиксирующий ремешок для закрепления сливного шланга на месте.

Использование стирального бака

- 1 Закрепить конец шланга в коленообразном кронштейне.
 - Подсоедините коленообразный кронштейн на расстоянии 10 см. от конца сливного шланга. Если шланг свисает больше чем на 10 см от конца коленообразного кронштейна, плесень и бактерии могут попасть в стиральную машину.

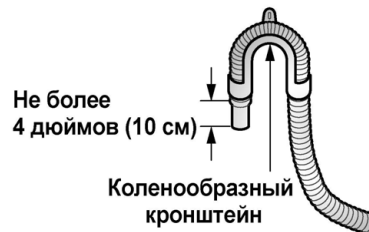

- 2 Оставьте конец сливного шланга свисать через край стирального бака.

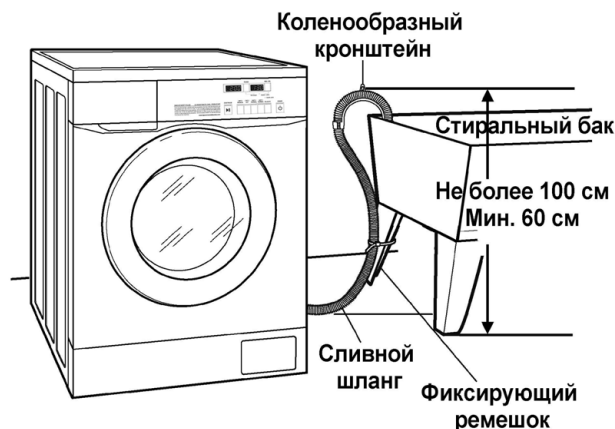

- 3 Используйте фиксирующий ремешок для закрепления сливного шланга на месте.

Выравнивание стиральной машины

Моечный барабан вашей новой стиральной машины вращается на очень высоких оборотах. Моечный барабан вашей новой стиральной машины вращается на очень высоких оборотах.

1 Проверьте уровень стиральной машины.

- Проверьте точный уровень, покачивая верхние края стиральной машины или положив строительный уровень на машину. Уклон под машиной не должен превышать 1° , все 4 ножки должны твердо стоять на полу.

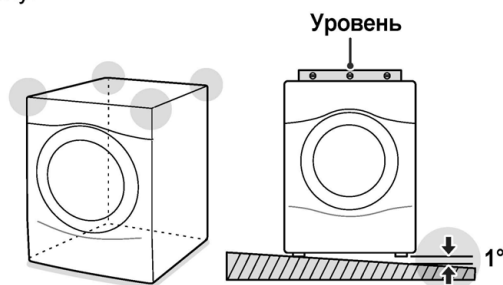

2 Для выравнивания стиральной машины поворачивайте нижние выравнивающие ножки по часовой стрелке.

- Поворот нижних выравнивающих ножек пол часовой стрелке будет поднимать машину.

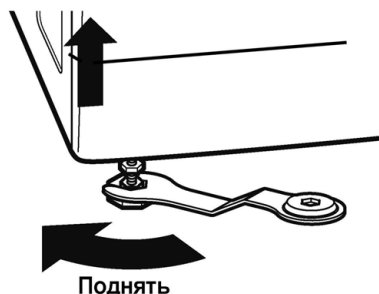

3 Поверните контргайки против часовой стрелки и затяните их, когда моечная машина будет выровнена.

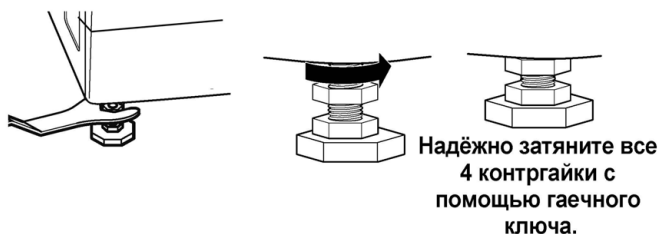

4 Еще раз проверьте уровень стиральной машины.

- Слегка потолкайте или покачайте верхние края стиральной машины, чтобы удостовериться, что машина не качается.
- Если стиральная машина качается, повторите пункты 1 - 3.

⚠ ОСТОРОЖНО

- Эксплуатация стиральной машины без выравнивания может привести к отказу, вызванному чрезмерной вибрацией и шумом.
- **Используйте выравнивающие ножки только при выравнивании стиральной машины.** Если вы будете поднимать выравнивающие ножки без необходимости, это может вызвать нештатную вибрацию стиральной машины.

Использование нескользящих подкладок (дополнительно)

Если вы устанавливаете стиральную машину на скользкой поверхности, она может сдвигаться из-за чрезмерной вибрации. Неправильное выравнивание может вызвать отказ из-за шума и вибрации. В этом случае, положите нескользящие подкладки под выравнивающими ножками и отрегулируйте уровень.

- 1 Перед применением нескользящих подкладок помойте пол.
 - С помощью сухой тряпки удалите и вытрите посторонние наслоения или влагу. Если влага остаётся, нескользящие подкладки могут скользить.
- 2 Отрегулируйте уровень после размещения стиральной машины в месте установки.
- 3 Поместите нескользящую подкладку клейкой стороной к полу.
 - Самый эффективный способ — разместить нескользящие подкладки под передними ножками. Если трудно поместить подкладки под передними ножками, поместите их под задними ножками.

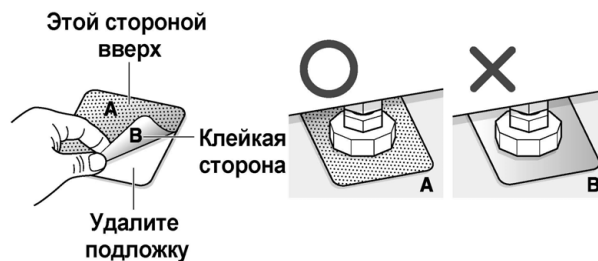

4 Еще раз проверьте уровень стиральной машины.

- Слегка потолкайте или покачайте верхние края стиральной машины, чтобы удостовериться, что машина не качается. Если стиральная машина качается, снова выровняйте стиральную машину.

ПОДГОТОВКА



Меры предосторожности по уходу за тканью до стирки

Прочтите и соблюдайте нижеследующее, для предотвращения усадки или повреждения одежды.

- ◆ Проверьте все карманы, чтобы удостовериться, что они пусты.
 - Такие предметы, как скрепки, спички, ручки, монеты, и ключи могут повредить и стиральную машину и одежду.
- ◆ Закройте застёжки–молнии, крючки, и завяжите завязки, чтобы эти вещи не зацеплялись и не спутывались с другой одеждой.
- ◆ Заранее обработайте сильно запятнанные места перед стиркой.
 - Если это сделать, в результате одежда выстирается чисто, без пятен.
- ◆ При загрузке белья комбинируйте большие и малые вещи. Сначала загружайте объёмные вещи.
- ◆ Большие вещи не должны занимать больше половины общего количества одной загрузки.
- ◆ Стиральная машина может быть полностью загружена, но барабан не должен быть плотно забит вещами.
 - Дверца стиральной машины должна закрываться легко.
- ◆ Не стирайте одиночные предметы, за исключением объёмистых предметов, таких как покрывала. Стирку распределите по загрузкам схожих типов.
 - Стирка единственной небольшой вещи может привести к разбалансировке барабана, вибрации и шуму.
- ◆ Не стирайте водостойкую одежду.
 - Это может вызвать нештатную вибрацию, или заставить вещи отскакивать, что может повредить барабан.
- ◆ Проверьте, есть ли любые другие посторонние предметы в уплотнителе дверцы, предпримите дополнительные меры, чтобы туда не попала одежда.
 - Посторонние предметы в уплотнителе дверцы могут испачкать одежду пятнами, и если одежда попадёт в уплотнитель дверцы, возможна протекание воды.
- ◆ Стирайте нижнее бельё или мелкие предметы в сетке для стирки.
 - Мелкие, лёгкие предметы могут попасть в уплотнитель дверцы, например крючок бюстгалтера может повредить другие предметы в барабане.
- ◆ Перед стиркой, щёткой очистите сильную грязь, пыль, или волосы с тканей.
 - Вещи, возможно, не будут отстираны чисто, если на тканях есть грязь или песок, или они могут повредиться из-за трения частиц о лёгкие ткани.
- ◆ Стирайте покрывала отдельно.
 - Стирка более одного покрывала или одеяла может привести к неотстирыванию из-за запутывания или неуравновешенной нагрузки.
- ◆ Всегда разделяйте ткани по цвету и стирайте их отдельно, чтобы препятствовать перекрашиванию.
 - Ткани могут повредиться или запятнаться из-за перекрашивания, или из-за перехода посторонних предметов с одной ткани на другую.

Ярлычки с описанием ухода за тканью

На многих предметах одежды имеются ярлычки с описанием ухода за тканью, на которых содержатся инструкции о правильном уходе.

Категория	Ярлычок	Указания
 Стирка		Ручная стирка
		Машинная стирка, обычная программа
		Используйте установку стиральной машины для стирки плиссе/несминаемых тканей (где есть охлаждение или холодный распылитель перед вращением с пониженной скоростью)
		Используйте установку стиральной машины на деликатную /чувствительную стирку (медленное перемешивание, и / или уменьшенное время стирки).
		Не стирать
		Не перекручивать
Температура воды	...	Горячий
	..	Тёплый
	•	Холодный/прохладный

Сортировка белья

Рекомендуется сортировать бельё на равные по объёму загрузки, которые стираются одной программой.

В приведённой таблице показано, как сортировать бельё.

Цвета	Белые / Светлые / Тёмные
Загрязнение	Тяжёлые / Нормальные/ Лёгкие
Ткань	Деликатная / Облегчённый уход / Крепкая хлопчатобумажная
Ворс	Выделяющие ворс / Собирающие ворс

О диспенсере

Автоматический диспенсер состоит из трёх отделений, в которых находятся:

- Жидкий кондиционер для ткани.
- Жидкое или порошкообразное моющее средство и необесцвечивающий отбеливатель для основного типа стирки.

Все стирально-моющие средства можно добавлять одновременно в соответствующие отсеки диспенсера. Они будут распределяться в нужное время, для получения наиболее эффективной стирки. После добавления стирально-моющих средств в диспенсер, закройте выдвижной лоток диспенсера.

Чтобы добавить стиральный порошок, отбеливатель и кондиционер для ткани в автоматический диспенсер:

1. Откройте выдвижной лоток диспенсера.
2. Загрузите стирально-моющие средства в соответствующие отделения.
3. Медленно закройте лоток диспенсера, чтобы избежать преждевременной раздачи стирально-моющих средств.

❗ ПРИМЕЧАНИЕ

- Если небольшое количество воды остаётся в отсеках диспенсера в конце стирки, это нормально.

Загрузка диспенсера

Отсек для стирального порошка основной стирки

В этом отделении находится стиральный порошок/ жидкость для основного цикла программы стирки, он добавляется в стирку в начале программы. Всегда используйте высокоэффективный стиральный порошок/ жидкость (HE) при стирке на этой стиральной машине. Следуйте за инструкциями изготовителя стирально-моющего средства по поводу количества используемого вещества, никогда не используйте больше, чем рекомендовано. Использование слишком большого количества стирально-моющего вещества может привести к его накоплению в одежде и стиральной машине. Можно использовать как стиральный порошок, так и жидкое средство.

❗ ПРИМЕЧАНИЕ

- Можно добавлять жидкий или необесцвечивающий отбеливатель в отделение основной стирки с моюще-стирающим средством того же типа.



Отсек для жидкого кондиционера ткани

Отсек для стирального порошка предварительной стирки

Отсек кондиционера ткани

Используйте фиксирующий ремешок для закрепления сливного шланга на месте.

❗ ПРИМЕЧАНИЕ

- При добавлении кондиционера всегда выполняйте рекомендации изготовителя. Не закладывайте выше метки максимального наполнения. Использование слишком большого количества кондиционера может привести к пятнам на одежде.
- Разбавляйте концентрированные кондиционеры ткани тёплой водой. Не закладывайте выше метки максимального наполнения.
- Никогда не лейте кондиционер ткани непосредственно на вещи в барабан.
- Не кладите листовой кондиционер в этот отсек.
- Не кладите листовой кондиционер в лоток диспенсера, так как это может привести к утечке воды. Если вы положили листовой кондиционер, выдвиньте лоток и уберите его.

ЭКСПЛУАТАЦИЯ СТИРАЛЬНОЙ МАШИНЫ

1. Режим готовности

Тип OPL

- Программные светодиоды горят одновременно и на дисплее появляется надпись "PUSH" (НАЖАТЬ).

* Не нажимайте на кнопки и не останавливайте машину (когда она работает или если программа не закончена)

2. Выберите программу стирки

Нажмите на нужную кнопку и затем на кнопку пуска. На светодиодном индикаторе отобразится время до окончания стирки, и машина начнёт стирать по выбранной программе.

- Выберите программы, предназначенные для разных типов ткани и степеней загрязнения.

ПРОГРАММА	Темп. стирки/ полоскания	Скорость отжима
90°C	Очень горячая/ Холодная	Высокая
75°C	Очень горячая/ Холодная	Высокая
60°C	Горячая/Холодная	Высокая
40°C	Тёплая/Холодная	Средняя
ХОЛОДНАЯ	Холодная/Холодная	Низкая
ПОПОЛАСКИВАНИЕ + ОТЖИМ	Холодная/Холодная	Высокая

▲ ОСТОРОЖНО

- Для снижения риска пожара, удара электротоком или травм, перед работой машины прочтите ИНСТРУКЦИИ ПО ТЕХНИКЕ БЕЗОПАСНОСТИ.

3. Изменить программу стирки

Вы не можете изменить программу, пока машина работает.

4. Окончание программы

Машина останавливается, на светодиодном индикаторе появляется символ “**End**”, звучит звуковой сигнал.

РЕЖИМ ПРОГРАММИРОВАНИЯ

Вы можете просмотреть сведения о стиральной машине или изменить настройки в разделах «Настройка программы», «Сбор данных», «Диагностика».

Как войти в «Режим программирования»

Вы можете войти в «Режим программирования» только в состоянии готовности или приостановки стирки.

- Тип OPL

- 1) Нажмите кнопки 90 °C и 60 °C одновременно.
- 2) Нажмите кнопку 75 °C 3 раза.
- 3) Нажмите кнопку СТАРТ.
- 4) На дисплее появится символ “**L9C1**”.

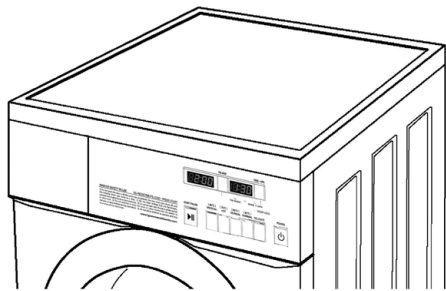

- Тип OPL -

Как пользоваться кнопкой

Вы можете изменить параметры стирки, программу и т. п.

Нажмите кнопку	Описание
90°C	Перейти к верхнему уровню или вернуться к режиму ожидания
75°C	Переход к режиму на том же уровне (+)
60°C	Переход к режимам на том же уровне (-)
СТАРТ	Запуск выбранного режима

❗ ПРИМЕЧАНИЕ

- Для типа OPL на экране появится строка «PUSH» (дополнительные сведения см. в описании режима SETUP.)

Тип OPL

Алгоритм действий показывает, как управлять режимом программирования.

Перед установкой программы проверьте структуру режима программирования.

Метод ввода режима установки.

- 1) Нажмите кнопки 90 °C и 60 °C одновременно.
- 2) Нажмите кнопку 75 °C 3 раза.
- 3) Нажмите кнопку СТАРТ.
- 4) На дисплее появится символ "**L9C1**".

SE UP установить время, тип оплаты и т. д.

EE SE состоит из проверки линий, сброса и удаления программы стирки.







Структура режима программирования

SE UP	EE SE	CL CE
SP PA	L9C1	SP PA
SP PC	L9C2	AC PC
SP PP	LIFE	IT Ad
SP HP	EE PE	SP PC
SP SP	ET SE	AC CC
SP PA	CO UP	IT UC
SP CP	HILL	SP PA
SP AP	DU CE	AC AC
SP SP	PA SS	IT AC
SP HP	EL	SP HP
SP SP		AC HC
SP PA		IT IT
SP CE		SP SP
SP PA		AC PC
SP CE		AC CE
SP PA		DE LC
SP CE		IT SC
SP PA		IT FC
SP CE		AC FC
SP PA		IT UC
SP CE		IT FC
SP PA		IT SC
SP CE		IT IT
SP PA		IT PA
SP CE		AC SA
SP PA		IT UC
SP CE		IT FC
SP PA		
SP CE		



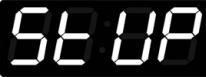



❗ ПРИМЕЧАНИЕ

- Не использовать **L9C2**, **LIFE**.
- Они используются только в случае проверки стиральной машины.
- **CL CE** не применим для этой модели OPL.







1. Установка времени стирки

	Кнопка	На дисплее
<p>Войти в режим установок. Вы увидите LqC1</p> 	Нажмите кнопку 90 °С.	
	Нажмите кнопку 75 °С или 60 °С, пока на дисплее не высветится SEUP .	
	Нажмите кнопку СТАРТ.	
	Нажмите кнопку 75 °С или 60 °С, пока на дисплее не высветится EEEE .	
	Нажмите кнопку СТАРТ. Показывается предыдущее значение времени стирки.	
	Нажмите кнопку 75 °С (+) или 60 °С (-), чтобы выбрать время стирки. (Максимум 40 минут, минимум 0 минут.)	
	Нажмите кнопку СТАРТ. Машина устанавливает время стирки и автоматически переходит к следующему этапу. Если эта функция ограничена в программе, вы можете перейти к следующему шагу, нажав кнопку 60 °С.	
	<ol style="list-style-type: none"> Продолжить установку следующего режима. Остановить изменение установочных значений и вернуться к режиму готовности. <ul style="list-style-type: none"> Тип OPL - нажмите кнопку 90 °С два раза. 	

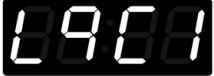





2. Количество ополаскиваний за время выполнения программы

	Кнопка	На дисплее
<p>Войти в режим установок. Вы увидите LqC1</p> 	Нажмите кнопку 90 °С.	
	Нажмите кнопку 75 °С или 60 °С, пока на дисплее не высветится SE UP .	
	Нажмите кнопку СТАРТ.	
	Нажмите кнопку 75 °С или 60 °С, пока на дисплее не высветится nr PC .	
	Нажмите кнопку СТАРТ. Показывается предыдущее значение количества ополаскиваний за время выполнения программы.	
	Нажмите кнопку 75 °С (+) или 60 °С(-), чтобы выбрать число ополаскиваний для цикла. (макс. 5, мин. 1)	
	Нажмите кнопку СТАРТ. Машина устанавливает количество ополаскиваний за время выполнения программы и автоматически переходит к следующему этапу. Если эта функция ограничена в программе, вы можете перейти к следующему шагу, нажав кнопку 60 °С.	
	<ol style="list-style-type: none"> Продолжить установку следующего режима. Остановить изменение установочных значений и вернуться к режиму готовности. <ul style="list-style-type: none"> • Тип OPL - нажмите кнопку 90 °С два раза. 	

3. Установка времени ополаскивания

	Кнопка	На дисплее
<p>Войти в режим установок. Вы увидите LqC1</p> 	Нажмите кнопку 90 °С.	
	Нажмите кнопку 75 °С или 60 °С, пока на дисплее не высветится SE UP .	
	Нажмите кнопку СТАРТ.	
	Нажмите кнопку 75 °С или 60 °С, пока на дисплее не высветится 7E .	
	Нажмите кнопку СТАРТ. Показывается предыдущее значение времени ополаскивания.	
	Нажмите кнопку 75 °С (+) или 60 °С (-), чтобы выбрать цикл ополаскивания (макс. 15 минут, мин. 8 минут).	
	Нажмите кнопку СТАРТ. Машина устанавливает время ополаскивания и автоматически переходит к следующему этапу. Если эта функция ограничена в программе, вы можете перейти к следующему шагу, нажав кнопку 60 °С.	
	<ol style="list-style-type: none"> Продолжить установку следующего режима. Остановить изменение установочных значений и вернуться к режиму готовности. <ul style="list-style-type: none"> Тип OPL - нажмите кнопку 90 °С два раза. 	

4. Максимальная скорость отжима – окончательная

	Кнопка	На дисплее
<p>Войти в режим установок. Вы увидите LqC1</p> 	Нажмите кнопку 90 °С.	
	Нажмите кнопку 75 °С или 60 °С, пока на дисплее не высветится SE UP .	
	Нажмите кнопку СТАРТ.	
	Нажмите кнопку 75 °С или 60 °С, пока на дисплее не высветится LS58 .	
	Нажмите кнопку СТАРТ. Показывается предыдущее значение максимальная скорость отжима.	
	Нажмите кнопку 75 °С (+) или 60 °С (-), чтобы выбрать скорость вращения (0-6).	
	Нажмите кнопку СТАРТ. Машина устанавливает максимальную скорость отжима и автоматически переходит к следующему этапу. Если эта функция ограничена в программе, вы можете перейти к следующему шагу, нажав кнопку 60 °С.	
	<ol style="list-style-type: none"> Продолжить установку следующего режима. Остановить изменение установочных значений и вернуться к режиму готовности. <ul style="list-style-type: none"> Тип OPL - нажмите кнопку 90 °С два раза. 	

❗ ПРИМЕЧАНИЕ









• Максимальная скорость отжима

0:1200оборотов/мин	4:800оборотов/мин
1:1100оборотов/мин	5:700оборотов/мин
2:1000оборотов/мин	6:600оборотов/мин
3:900оборотов/мин	







5. Как изменить уровень воды

Можно поменять уровень воды, выбирая два варианта.





1. LO показывает уровень воды 24,0 [кГц]
2. 31dd показывает уровень воды 23,7 [кГц]
3. HI показывает уровень воды 23,5 [кГц]

	Кнопка	На дисплее
<p>Войти в режим установок. Вы увидите LqC1</p> 	Нажмите кнопку 90 °С.	
	Нажмите кнопку 75 °С или 60 °С, пока на дисплее не высветится SEUP .	
	Нажмите кнопку СТАРТ.	
	Нажмите кнопку 75 °С или 60 °С, пока на дисплее не высветится UUUE .	
	<p>Нажмите кнопку СТАРТ. Нажмите кнопку 75 °С (+) или 60 °С (-) и выберите.</p> <p>LO, 31dd, HI</p> <p>LO 24,0 [кГц] (по умолчанию) 31dd СРЕДНЯЯ: 23,7 кГц (по умолчанию) HI 23,5 кГц</p>	<p>На дисплее высветится одно или другое.</p>   
	Нажмите кнопку СТАРТ. Машина устанавливает значение уровня воды и автоматически переходит к следующему этапу. Если эта функция изначально ограничена программой, можно перейти на следующий шаг, нажав кнопку 60 °С.	
	<ol style="list-style-type: none"> 1. Продолжить установку следующего режима. 2. Остановить изменение установочных значений и вернуться к режиму готовности. <ul style="list-style-type: none"> • Тип OPL - нажмите кнопку 90 °С два раза. 	

6. Громкость звукового сигнала

	Кнопка	На дисплее
<p>Войти в режим установок. Вы увидите LqC1</p> 	Нажмите кнопку 90 °С.	
	Нажмите кнопку 75 °С или 60 °С, пока на дисплее не высветится SEUP .	
	Нажмите кнопку СТАРТ.	
	Нажмите кнопку 75 °С или 60 °С, пока на дисплее не высветится BEER .	
	Нажмите кнопку СТАРТ. Показывается предыдущее значение.	
	Нажмите кнопку 75 °С (+) или 60 °С (-), чтобы выбрать High (Высокая), Low (Низкая) или Off (Выкл).	
	Нажмите кнопку СТАРТ. Машина устанавливает громкость звукового сигнала и автоматически переходит к следующему этапу. Если эта функция ограничена в программе, вы можете перейти к следующему шагу, нажав кнопку 60 °С.	
	<ol style="list-style-type: none"> Продолжить установку следующего режима. Остановить изменение установочных значений и вернуться к режиму готовности. <ul style="list-style-type: none"> Тип OPL — нажмите кнопку 90 °С два раза. 	

7. Как ввести **Е4РЕ**

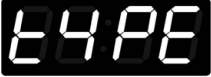
	Кнопка	На дисплее
Войти в режим установок. Вы увидите LqC1 	Нажмите кнопку 90 °С.	
	Нажмите кнопку 75 °С или 60 °С, пока на дисплее не высветится SEUP .	
	Нажмите кнопку СТАРТ.	
	Нажмите кнопку 75 °С или 60 °С, пока на дисплее не высветится Е4РЕ .	

Структура **Е4РЕ**

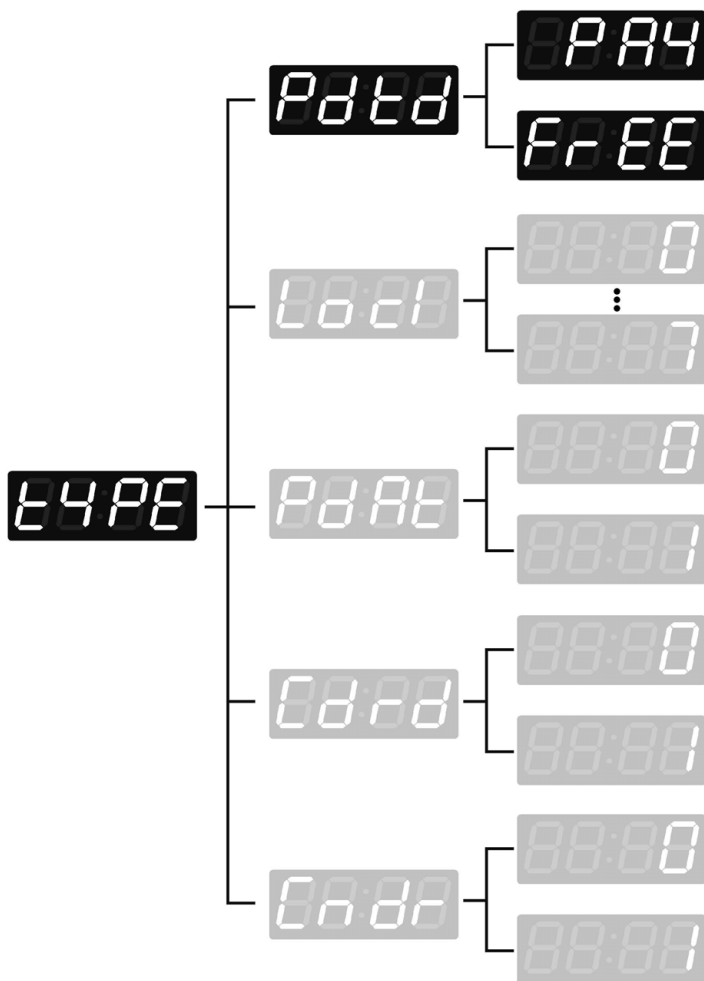

Содержание **Е4РЕ**

	тип OPL
	0 (Европа)
	1 (Австралия)
	2 (США)
	3 (Китай)
	4 (Корея)
	5 (Япония)
	6 (Канада)
	7 (Филиппины)
	0 (Pharos)
	1 (НР)
	0 (Greenwald)
	1 (ESD)
	0 (50 мс)
1 (100 мс)	

❗ ПРИМЕЧАНИЕ

- Тип платёжной карты или монетный.
- Бесплатный означает тип OPL. Тип по умолчанию - OPL.

РЕЖИМ ПРОГРАММИРОВАНИЯ - ТЕСТОВЫЙ РЕЖИМ

Диагностика: **EESE** (дисплей)

Данная программа была добавлена для тестирования стиральной машины и обнаружения неисправностей.

Вход в тестовый режим

Действие	Кнопка	На дисплее	Описание
Вход в тестовый режим	1. Войти в режим программирования	L9C1	См. стр. 21
	2. 90 °C	EESE	Нажмите кнопку 90 °C. На дисплее появится EESE .
	3. START (СТАРТ)	L9C1	Войти в режим диагностических тестов.

1. **L9C1**

При нажатии кнопки START (СТАРТ) тест переходит к следующему этапу.





Количество нажатий на кнопку СТАРТ	Проверяемое действие	На дисплее
Нет		L9C1
1 раз	Включение всех светодиодов и блокировка дверцы	Поочередно отображается 1 U XX, 1AXX и 10 XX (версия)
2 раза	Вращение по часовой стрелке.	оборотов/мин (40~50)
3 раза	Отжим при низкой скорости	оборотов/мин (600)
4 раза	Отжим при высокой скорости	оборотов/мин (1200)
5 раза	Впускной клапан для предварительной стирки включается	Частота уровня воды (25,5 кГц)
6 раза	Впускной клапан для основной стирки включается	Частота уровня воды (25,5 кГц)
7 раза	Впускной клапан для горячей воды включается	Частота уровня воды (25,5 кГц)
8 раза	Вращение против часовой стрелки.	оборотов/мин (40~50)
9 раза	Включение нагревательного элемента.	Отображается XX
10 раза	Включение сливного насоса.	Частота уровня воды (25,5 кГц)
11 раза	Проверка КАРТЫ (только для типа RFID)	Сначала отображается CP-- , после касания карты отображается CP90 .
12 раза	Включение всех светодиодов.	Поочередно отображается 1 U XX, 1 9 XX и 10 XX
13 раза	Проверка кнопок.	Поочередно отображается 1 U XX, 1 9 XX и 10 XX
14 раза	Отжим при высокой скорости	оборотов/мин (1200)
15 раза		L9C1

❗ ПРИМЕЧАНИЕ

- При выполнении диагностического теста убедитесь, что барабан пуст. Не использовать **L9C2**.

2. Восстановление заводских настроек - **EEPE**

После переустановки на заводские параметры информация о машине меняется на первоначальную.





	Кнопка	На дисплее
<p>Войти в режим установок. Вы увидите LqC1</p> 	<p>Нажмите кнопку 75 °C или 60 °C, пока на дисплее не высветится EEPE.</p>	
	<p>Нажмите кнопку СТАРТ.</p>	
	<p>Нажимайте кнопку 75 °C, пока на дисплее не высветится 23.</p>	
	<p>Нажмите кнопку СТАРТ, после чего произойдёт возврат к заводским настройкам. Отображается L9C1.</p>	
	<p>1. Продолжить установку следующего режима. 2. Остановить изменение установочных значений и вернуться к режиму готовности. • Тип OPL — нажмите кнопку 90 °C два раза.</p>	

❗ ПРИМЕЧАНИЕ

- Время стирки 25 минут
- Цикл ополаскивания дважды
- Максимальная скорость отжима 1000 об/мин

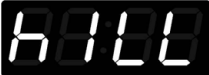
3. Сброс программы

Тип OPL





	Кнопка	На дисплее
<p>Войти в режим установок. Вы увидите LqC1</p> 	<p>Нажмите кнопку 75 °C или 60 °C, пока на дисплее не высветится KILL.</p>	
	<p>Нажмите кнопку СТАРТ.</p>	
	<p>Нажимайте кнопку 75 °C, пока на дисплее не высветится 00:17.</p>	
	<p>Нажмите кнопку СТАРТ. Начнётся слив, высветится время отжима.</p>	<p>Высвечивается время отжима.</p>
	<p>Высветится End вместе со звуковым сигналом.</p>	
	<p>Возврат к режиму готовности.</p>	

❗ ПРИМЕЧАНИЕ

- Можно сбросить программу в середине её исполнения, используя функцию KILL (сброс).

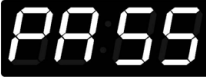
4. ПАРОЛЬ – **PASS**

Как изменить пароль.





	Кнопка	На дисплее
<p>Войти в режим установок. Вы увидите LqC1</p> 	<p>Нажмите кнопку 75 °C или 60 °C, пока на дисплее не высветится PASS.</p>	
	<p>Нажмите кнопку СТАРТ.</p>	
	<p>Нажимайте кнопку 75 °C, пока на дисплее не высветится 88:81.</p>	
	<p>Введите желаемый номер, нажимая на кнопку 75 °C или 60 °C. Например, если вы хотите поменять цифровой пароль на 5 Нажимайте кнопку 75 °C, пока на дисплее не высветится 88:85.</p>	
	<p>26Нажмите кнопку СТАРТ, после чего пароль будет изменен. LqC1 высвечивается на дисплее.</p>	
	<p>1. Продолжить установку следующего режима. 2. Остановить изменение установочных значений и вернуться к режиму готовности. • Тип OPL — нажмите кнопку 90 °C два раза.</p>	

❗ ПРИМЕЧАНИЕ

- Пароль по умолчанию - 3.
Если вы хотите изменить пароль, вам надо знать нынешний пароль.

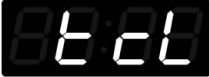
5. ОЧИСТКА БАРАБАНА – **tcL**

Для очистки барабана, пройдите программу TUB CLEAN (очистка барабана).

	Кнопка	На дисплее
<p>Войти в режим установок. Вы увидите LqC1</p> 	<p>Нажмите кнопку 75 °C или 60 °C, пока на дисплее не высветится tcL.</p>	
	<p>Нажмите кнопку СТАРТ.</p>	
	<p>Нажимайте кнопку 75 °C, пока на дисплее не высветится uuSH.</p>	
	<p>35Нажмите кнопку СТАРТ, после чего произойдёт очистка барабана. uuSH высвечивается на дисплее.</p>	
	<p>1. Продолжить установку следующего режима. 2. Остановить изменение установочных значений и вернуться к режиму готовности. • Тип OPL — нажмите кнопку 90 °C два раза.</p>	

ОБСЛУЖИВАНИЕ

Уход после стирки

После окончания выполнения программы протрите уплотнитель дверцы, чтобы удалить влагу. Оставляйте дверцу открытой, чтобы просушивать внутренности барабана стиральной машины. Протирать корпус стиральной машины сухой тряпкой, чтобы полностью удалить влагу.

⚠ ОСТОРОЖНО

- **Перед чисткой выдерните вилку из сетевой розетки, чтобы избежать риска удара током.** Несоблюдение данного указания может стать причиной серьёзных травм, пожара, удара электротоком или смерти.
- **Чтобы очистить стиральную машину, никогда не используйте сильные химикаты, абразивные очистители, растворы для очистки, или растворители.** Они повредят покрытие.
- **Не используйте летучие вещества (бензин, растворитель, спирт, ацетон и т. д.) или моющие средства с концентрированными химическими компонентами для очистки стиральной машины.** Это может вызвать обесцвечивание или повреждение механизма, или привести к пожару.

Хранение стиральной машины

Если стиральная машина не будет использоваться в течение долгого времени и находится в месте, которое может быть охлаждаться ниже температуры заморозания:

1. Перекройте водопроводный кран.
2. Отсоедините шланги подачи воды и слива.
3. Включите шнур питания в правильно заземлённую электрическую розетку.
4. Залейте 3,8 л (1 галлон) нетоксичного транспортного антифриза в пустой барабан стиральной машины. Закройте крышку люка загрузки.
5. Выберите программу отжима и дайте барабану вращаться в течение 1 минуты, чтобы сошла вся вода.
6. Выдерните из розетки шнур питания, насухо протрите внутреннюю часть барабана мягкой тканью, и закройте крышку.
7. Удалите вещества из диспенсера. Дайте стечь воде из отсеков и просушите отсеки. Дайте стечь воде из отсеков и просушите отсеки.
8. Хранить стиральную машину в вертикальном положении.
9. Для удаления антифриза из машины после хранения, проведите полную программу промывки машины со стиральным порошком.
Не кладите бельё!

⚠ ПРИМЕЧАНИЕ

- При этом будет израсходован не весь антифриз.
- Ежедневная очистка диспенсера гарантирует бесперебойную работу.

Очистка диспенсера

1. Диспенсер следует периодически очищать, чтобы удалить наслоения стирального порошка и других стирально-моющих средств.

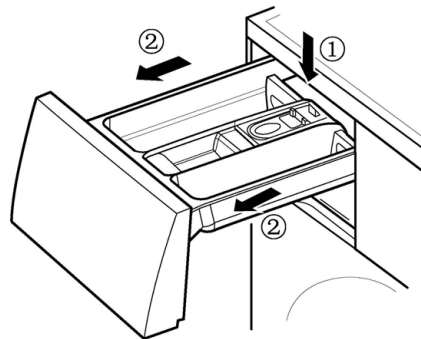

2. Удалите вставки из лотка, промойте их тёплой водой, очистите мягкой тканью или щеткой, чтобы удалить любой остаток или наслоение. Вытрите внутреннюю часть окна для лотка влажной тканью.

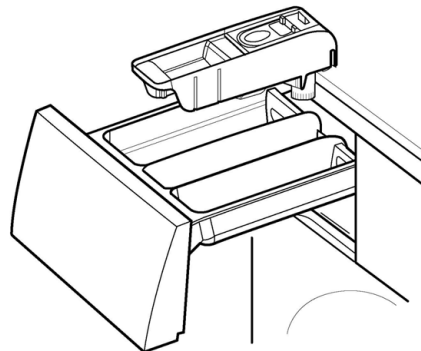

⚠ ПРИМЕЧАНИЕ

- Для очистки лотка и окна для лотка не пользуйтесь ничем кроме воды.

Очистка фильтров на впуске воды

Очищайте фильтры на впуске воды периодически, чтобы предотвратить их забивание. Предпринимайте дополнительные меры по очистке фильтров на впуске воды в тех регионах, где вода жёсткая. Вода может не поступать, если есть посторонние включения, такие как ржавчина, песок, или камни в фильтрах на впуске воды.

- 1 Вытащите вилку из сетевой розетки, чтобы выключить стиральную машину.
- 2 Выключите краны, связанные с подачей воды на впуске.
- 3 Снимите впускные патрубки.

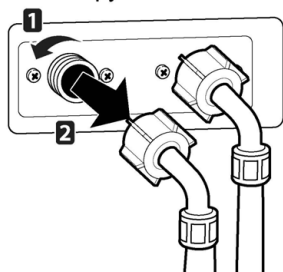

- 4 Извлеките фильтр на впуске воды.



- 5 Удалите посторонние включения из фильтра.
 - Вымочите патрубки с фильтрами в уксусе или средстве по удалению накипи или с помощью зубной щётки удалите посторонние включения и полностью прополощите.
- 6 Вставьте патрубки водяных фильтров на своё место.
- 7 Снова подсоедините водные шланги к стиральной машине.

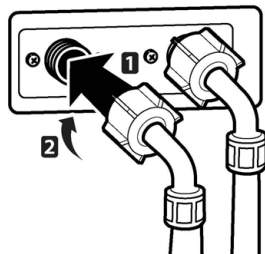

⚠ ОСТОРОЖНО

- Перед очисткой отключите из розетки сетевой шнур и заверните краны. Если этого не сделать, это может привести к удару током.
- Не используйте стиральную машину без входных фильтров. Если вы будете использовать стиральную машину без входных фильтров, это приведёт к протечкам и повреждению.
- Если вы применяете стиральную машину в местности с жёсткой водой, входной фильтр может засориться из-за нароста накипи.

❗ ПРИМЕЧАНИЕ

- Сообщение $! E$ будет мигать на дисплее, если давление воды в лотке моющего средства низкое или входной фильтр загрязнен. Очистите входной фильтр.

Очистка фильтра дренажного насоса

Если фильтр дренажного насоса забит, стиральная машина не в состоянии производить слив. Периодически очищайте фильтр слива, чтобы предотвратить забивание посторонними объектами.

1 Вытащите вилку из сетевой розетки, чтобы выключить стиральную машину.

2 Откройте крышку фильтра дренажного насоса.

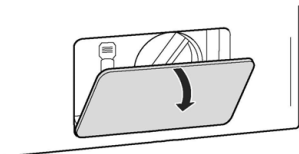

3 Открепите сливной шланг и удалите пробку из сливного шланга, чтобы слить остающуюся воду.

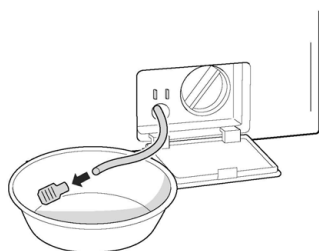

4 Чтобы снять, вращайте фильтр насоса против часовой стрелки.

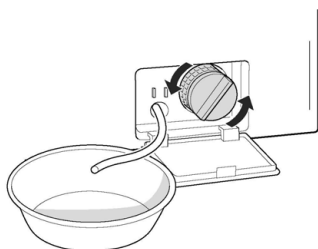

5 Очистите фильтр насоса и отверстие.

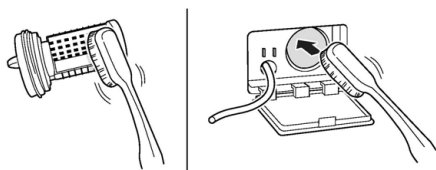

6 Вновь поставьте пробку на сливной шланг и закрепите сливной шланг на своём месте.

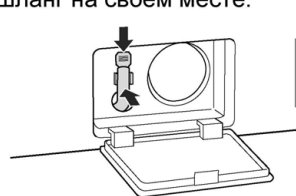

7 Вставьте фильтр дренажного насоса.

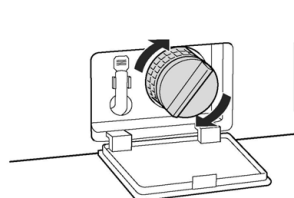

8 Закройте крышку фильтра дренажного насоса.

⚠ ОСТОРОЖНО

- Перед очисткой обязательно вытащите вилку из розетки. Если этого не сделать, это может привести к удару током.
- Открывание сливного фильтра может привести к выливанию воды, если она есть в моечном барабане. Убедитесь, что вода полностью стекла, прежде чем открыть сливной фильтр.
- Если вы используете стиральную машину со сливным фильтром, который поставлен на место неправильно после его очистки, или если Вы используете машину без фильтра, это может привести к протечкам или неисправности

ⓘ ПРИМЕЧАНИЕ

- Если фильтр дренажного насоса будет забит грязью, мигает сообщение **UE**. Очистите фильтр дренажного насоса.

Чистка уплотнения дверцы

Необходимо чистить уплотнение дверцы один раз в месяц, чтобы предотвратить наложение грязи в уплотнении дверцы.

- 1 Наденьте резиновые перчатки и защитные очки.
- 2 Растворите 3/4 чашки (177 мл) жидкого хлорного отбеливателя в 3,8 л (1 галлоне) воды.
- 3 Пропитайте губку или мягкую ткань в этом разбавленном растворе и протрите все места вокруг уплотнения дверцы.
- 4 После очистки вытрите любую влагу сухим полотенцем или тканью.
- 5 Оставьте дверцу открытой, чтобы уплотнение дверцы могло полностью просохнуть.

ВНИМАНИЕ

- Чистка уплотнения дверцы неразбавленным раствором может вызвать повреждение уплотнения дверцы и деталей стиральной машины.

Очистка

Периодически очищайте стиральную машину, чтобы поддерживать её в работоспособном состоянии и свести к минимуму возникновение неисправности.

Очистите барабан, TUB CLEAN

«Неправильная установка или использование стиральной машины во влажном месте в течение длительного периода времени потенциально могут привести к наросу остатков стирального порошка в стиральной машине, что может способствовать возникновению плесени или плесневелых запахов. Если Вы чистите барабан стиральной машины регулярно, ежемесячно, используя TUB CLEAN, это сведёт к минимуму возможность возникновения наросу стирального порошка и поражения плесенью, или возникновение плесневелых запахов».

- 1 Добавьте раствор для очистки барабана в выдвижной лоток диспенсера.
 - При добавлении не превышайте линии максимума моющего средства. После очистки моющее средство может остаться в барабане.
 - При использовании жидкого хлорного отбеливателя загружайте его в отсек жидкого хлорного отбеливателя.
 - При использовании порошкообразного очистителя, вытащите крышку для жидкого моющего средства и добавьте его в отсек основного моющего средства.
 - При использовании очищающих таблеток, помещайте их непосредственно в барабан стиральной машины. (Не кладите очищающие таблетки в лоток).

УСТРАНЕНИЕ НЕПОЛАДOK

Значение символов неисправностей, которые отображаются на дисплее при возникновении проблемы.

Проблема	Возможная причина	Решение
	<ul style="list-style-type: none"> Недостаточный напор воды в данном районе. Не полностью открыт водопроводный кран. Шланг подвода воды перегнут. Засорился фильтр на подводе воды. 	<p>Проверьте другой кран в доме.</p> <p>Откройте кран полностью. Распрямите шланг. Проверьте фильтр впускного шланга.</p>
	<ul style="list-style-type: none"> Сливной шланг перегнут или забит. Засорён сливной фильтр. 	<p>Очистите и распрямите сливной шланг. Очистите сливной фильтр.</p>
	<ul style="list-style-type: none"> Недостаточная загрузка. Загрузка разбалансирована. Машина оборудована системой обнаружения и исправления разбалансировки. Если загружены одиночные тяжёлые вещи (коврик для ванной, банный халат, и т.д.), и разбалансировка слишком большая, то после нескольких попыток повторно запустить вращение машина остановится и на дисплее высветится этот код ошибки. 	<p>Добавьте 1 или 2 подобных вещи, чтобы сбалансировать загрузку. Переложите загрузку, чтобы вращение было правильным.</p>
	<ul style="list-style-type: none"> Дверца открыта или не полностью закрыта? 	<p>Полностью закройте дверь. * Если она не закрывается, вызовите мастера.</p>
	<ul style="list-style-type: none"> Переполнение водой из-за дефекта клапана подачи воды. 	<p>Закройте водопроводный кран. Извлеките вилку кабеля питания из сетевой розетки. Обратитесь в сервисную службу.</p>
	<ul style="list-style-type: none"> Неисправность датчика уровня воды. 	
	<ul style="list-style-type: none"> Перегрузка двигателя. 	<p>32Вновь запустите программу через 30 минут. 32Если  не пропадает, вызовите мастера.</p>
	<ul style="list-style-type: none"> Разъединение провода кард-ридера. 	<p>Проверьте провод кард-ридера. * Не применимо для этой модели OPL.</p>
	<ul style="list-style-type: none"> Используется слишком много моющего средства. 	<p>Это не является ошибкой. Пожалуйста, подождите, пока не исчезнет надпись .</p>

ВОССТАНОВЛЕНИЕ ПОСЛЕ СБОЯ ЭЛЕКТРОПИТАНИЯ

В случае сбоя в подаче электроэнергии, машина прекращает работу, но на дисплее сохраняется время, когда произошёл сбой.

УСТАНОВКИ СТИРАЛЬНОЙ МАШИНЫ ПО УМОЛЧАНИЮ

Установки по умолчанию	Параметры по умолчанию
Время стирки (минуты)	25 минут
Время ополаскивания (минуты)	16 минут
Время отжима (минуты)	10 минут
Количество ополаскиваний	Дважды
Максимальная скорость отжима	1000 об/мин

СПЕЦИФИКАЦИЯ

Модель WD12A9	
Наименование	Стиральная машина с фронтальной загрузкой
Электропитание	220 -240 В, 50 Гц
Размер	600 мм (Ш) × 550 мм (Г) × 850 мм (В), 99 см (Г с открытой дверью)
Вес	Вес-нетто: 62 кг, вес-брутто: 66 кг
Максимальная загрузка	6,0 кг
Скорость отжима	1200 об/мин макс. (по умолчанию: 1000 об/мин)
Допустимое давление воды	1,0 - 8,0 кгс/см ² (100 - 800 кПа)

❗ ПРИМЕЧАНИЕ

- Характеристики товара могут быть изменены производителем.

