

# РУКОВОДСТВО ПОЛЬЗОВАТЕЛЯ

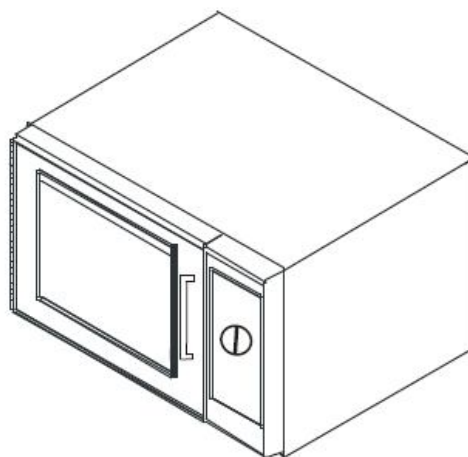
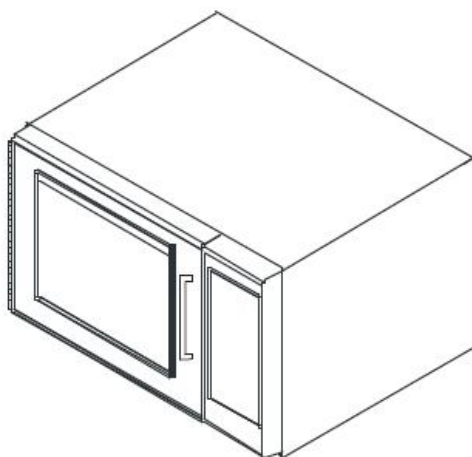

## Коммерческая микроволновая печь

Сохраните эту инструкцию. Если меняется владелец печи, обязательно приложите к устройству данную инструкцию

### Оглавление

Идентификация модели.....	2
Меры предосторожности против чрезмерного воздействия микроволн .....	3
Инструкции по безопасности .....	3
Установка .....	5
Инструкции по заземлению .....	5
Электронное управление .....	6
Использование циферблата .....	10
Уход и чистка .....	11
Прежде чем звонить в сервисную службу.....	12

## Идентификация модели

---

При обращении в компанию ACP предоставьте информацию о продукте. Информация представлена на табличке с серийным номером. Запишите следующую информацию:

Номер модели: \_\_\_\_\_

Заводской номер: \_\_\_\_\_

Серийный номер или S/N: \_\_\_\_\_

Дата покупки: \_\_\_\_\_

Имя и адрес дилера: \_\_\_\_\_

\_\_\_\_\_

\_\_\_\_\_

\_\_\_\_\_

Чтобы задать любые вопросы или получить информацию о местонахождении авторизованного сервисного центра ACP, звоните по бесплатному номеру 1-866-426-2621 в США или Канаде или 1-319-368-8120 за пределами США и Канады. Гарантийное обслуживание должно осуществляться авторизованным сервисным центром ACP. Компания ACP также рекомендует обращаться в сервисный центр ACP если требуется обслуживание по истечении гарантийного срока.

## ВАЖНЫЕ ИНСТРУКЦИИ ПО БЕЗОПАСНОСТИ



Данным значком помечается информация по безопасности

### ВНИМАНИЕ

При использовании электрического оборудования следует соблюдать основные меры предосторожности во избежание риска ожогов, поражения током, возгорания или травм.

1. Перед использованием ПРОЧТИТЕ все инструкции.
2. ПРОЧТИТЕ И СОБЛЮДАЙТЕ «МЕРЫ ПРЕДОСТОРОЖНОСТИ ПРОТИВ ЧРЕЗМЕРНОГО ВОЗДЕЙСТВИЯ МИКРОВОЛН» на этой странице.
3. Данное оборудование ДОЛЖНО БЫТЬ ЗАЗЕМЛЕНО. Подключать только в правильно ЗАЗЕМЛЕННОЙ розетке. См. инструкции по заземлению на стр. 5.
4. Устанавливайте оборудование ТОЛЬКО в соответствии с данной инструкцией по установке.
5. Некоторые продукты, такие как цельные яйца или запечатанные контейнеры, например, закрытые стеклянные банки, могут взорваться и их НЕ СЛЕДУЕТ ГРЕТЬ В ПЕЧИ.
6. Используйте оборудование ТОЛЬКО по назначению, описанному в инструкции. Не используйте едкие химикаты или пары. Данный тип печи специально разработан для подогрева, приготовления и сушки пищевых продуктов. Печь не предназначена для промышленного или лабораторного использования.
7. Как и любое оборудование, эта печь может использоваться ДЕТЬМИ только ПОД ТЩАТЕЛЬНЫМ ПРИСМОТРОМ взрослых.
8. См. инструкцию по чистке дверцы на стр. 11.
9. НЕ РАЗОГРЕВАЙТЕ бутылочки с детским питанием в этой печи.
10. Баночки с детским питанием следует вскрыть перед подогревом и перемешать или встряхнуть содержимое перед употреблением во избежание ожогов.
11. НЕ ИСПОЛЬЗУЙТЕ оборудование с поврежденным шнуром или штепсельной вилкой, если оно не работает должным образом или если печь роняли или повредили.
12. Данное оборудование, включая шнур питания, должно обслуживаться ТОЛЬКО квалифицированным специалистом. Для обслуживания необходимы специальные инструменты. Для осмотра, ремонта или наладки обратитесь в ближайший сервисный центр.
13. НЕ закрывайте фильтр или иные отверстия в печи.
14. НЕ храните оборудование вне помещения. НЕ используйте его рядом с водой – например, рядом с кухонной раковиной, в сыром подвале, в бассейне или иных подобных местах.
15. НЕ погружайте шнур или вилку в воду.
16. Берегите шнур ОТ НАГРЕТЫХ поверхностей.
17. Шнур НЕ должен свисать со стола или прилавка.
18. Только для коммерческого использования.

### МЕРЫ ПРЕДОСТОРОЖНОСТИ ПРОТИВ ЧРЕЗМЕРНОГО ВОЗДЕЙСТВИЯ МИКРОВОЛН

- A. **НЕ** пытайтесь использовать печь при открытой двери т.к. это может привести к вредному воздействию микроволновой энергии. Важно не ломать и не портить замки безопасности.
- B. **НЕ** помещайте какие-либо предметы между лицевой поверхностью печи и дверцей и не позволяйте грязи или остаткам моющего средства скапливаться на уплотняющих поверхностях.
- C. **НЕ** используйте поврежденную печь. Особенно важно, чтобы дверца плотно закрывалась и чтобы не были повреждены:
  1. дверца (не должна быть погнута)
  2. шарниры и защелки (не должны быть сломаны или расшатаны)
  3. уплотнения дверцы и уплотняющие поверхности.
- D. Ремонт или наладку печи должен осуществлять только квалифицированный специалист.

**СОХРАНИТЕ ДАННУЮ ИНСТРУКЦИЮ**

## ВАЖНЫЕ ИНСТРУКЦИИ ПО БЕЗОПАСНОСТИ



### ВНИМАНИЕ

Во избежание риска возгорания внутри печи:

- a. НЕ перегревайте пищу. Внимательно следите за печью если внутрь помещены бумага, пластмасса или иные горючие материалы.
- b. Удалите металлические закрутки с бумажных или пластиковых пакетов прежде чем помещать пакеты в печь.
- c. Если материал внутри печи загорелся, оставьте печь **ЗАКРЫТОЙ**, отключите ее и выньте из розетки шнур питания или отключите питание с помощью предохранителя или панели с выключателем.
- d. НЕ используйте внутреннее пространство печи для хранения продуктов. Не оставляйте бумажные предметы, кухонные принадлежности или пищу внутри печи когда печь не используется.



### ВНИМАНИЕ

Жидкости, такие как вода, кофе или чай могут нагреться выше температуры кипения без видимого кипения из-за поверхностного натяжения жидкости. Видимые пузырьки не всегда присутствуют, когда контейнер вынут из печи. ЭТО МОЖЕТ ПРИВЕСТИ К ТОМУ, ЧТО **ОЧЕНЬ ГОРЯЧИЕ ЖИДКОСТИ ВНЕЗАПНО ЗАКИПЯТ ПРИ ПОГРУЖЕНИИ В НИХ ЛОЖКИ ИЛИ ДРУГИХ КУХОННЫХ ПРЕДМЕТОВ**. Чтобы снизить риск травмы:

- i) Не перегревайте жидкости.
- ii) Помешивайте жидкость как до начала нагрева, так и в середине процесса нагрева.
- iii) Не используйте прямосторонние контейнеры с узким горлышком.
- iv) После нагрева оставьте контейнер в печи на некоторое время. Не вынимайте его сразу.
- v) Соблюдайте особую осторожность при погружении ложки или другого предмета в контейнер.



### ОСТОРОЖНО

Во избежание травм и повреждений, соблюдайте следующие правила:

1. Не ставьте в печь фритюрницу. Жир может перегреться и с ним будет опасно обращаться.
2. Не варите и не грейте яйца в скорлупе или с неразбитым желтком в микроволновой печи. Яйцо может разорваться под давлением. Проткните желток вилкой или ножом перед готовкой.
3. Перед готовкой в микроволновой печи протыкайте кожуру картофеля, помидоров и иных подобных продуктов. Когда кожура проколота, пар может равномерно выходить из продукта.
4. Не включайте печь когда внутри нет продуктов.
5. Используйте попкорн только в специальных упаковках, отмеченных как предназначенные для использования в микроволновых печах. **Время приготовления попкорна зависит от мощности печи.** Не продолжайте нагрев когда образование попкорна завершилось. Попкорн может подгореть. Не оставляйте печь без присмотра.
6. Не используйте обычные кухонные термометры в печи. В большинстве кухонных термометров используется ртуть, что может привести к образованию электрической дуги или повреждению печи.
7. Не используйте в печи металлическую посуду.
8. Ни в коем случае не используйте бумагу, пластмассу или иные горючие материалы, не предназначенные для приготовления пищи.
9. При приготовлении с использованием бумаги, пластмассы или иных горючих материалов, соблюдайте рекомендации производителя по их использованию.
10. Не используйте бумажные полотенца, содержащие нейлон или иные синтетические волокна. Нагретая синтетика может расплавиться и вызвать возгорание бумаги.
11. Не грейте в печи запечатанные контейнеры или пластиковые пакеты. Пища или жидкость может быстро расширится при нагреве, что приведет к разрыву контейнера. Перед нагревом откройте или проколите контейнер.
12. Во избежание неполадок кардиостимуляторов, проконсультируйтесь с врачом или производителем кардиостимулятора о влиянии на него микроволн.
13. Уполномоченный специалист **ДОЛЖЕН** осматривать оборудование ежегодно. Регистрируйте все осмотры и ремонты для будущего использования.
14. Регулярно чистите печь и удаляйте все остатки пищи
15. Чтобы защитить поверхность печи, сохраняйте ее в чистоте. В противном случае, могут быть негативные последствия для срока службы печи и даже опасные ситуации.

**СОХРАНИТЕ ДАННУЮ ИНСТРУКЦИЮ**

### Распаковка печи

- Осмотрите печь на предмет повреждений, таких как вмятины на дверце или внутри печи.
- Немедленно сообщите продавцу обо всех вмятинах или поломках. **Не пытайтесь использовать поврежденную печь.**
- Удалите все материалы из печи.
- Если печь хранилась в очень холодном помещении, подождите несколько часов прежде чем включать ее в сеть.

### Радиопомехи

Использование микроволновой печи может привести к помехам радио, телевизора или другой микроволновой печи. Устраните помехи следующим образом:

- Почистите дверцу и уплотняющие поверхности в соответствии с инструкциями в разделе *Уход и чистка*.
- Установите радио, телевизор и т.д. как можно дальше от печи.
- Используйте для радио, телевизора и т.д. правильно установленную антенну чтобы обеспечить более уверенный прием сигнала.

### Расположение печи

- Не устанавливайте печь рядом с источниками тепла, такими как печь для пиццы или фритюрница. Это может привести к неправильной работе печи и сокращению срока службы электрических компонентов.
- Не закрывайте фильтр печи. Оставьте достаточно места для чистки печи.
- Устанавливайте печь на равной поверхности стола.
- Если имеется предупреждающая этикетка, установите ее рядом с печью.
- Розетка должна располагаться так, чтобы был удобный доступ к штепсельной вилке когда печь установлена на месте.

А – Для североамериканских моделей (UL/CSA) оставьте хотя бы 3" (7,6 см) над верхом печи. Для международных моделей (50 Гц) оставьте хотя бы 12" (30 см) над верхом печи. Правильный воздушный поток вокруг печи охлаждает электрические компоненты. При ограниченном воздушном потоке печь может работать ненадлежащим образом, а срок службы электрических компонентов сократится.

В – оставьте хотя бы 3" (7,6 см) между выходом для воздуха на задней панели печи и стеной.

С – оставьте хотя бы 3" (7,6 см) по бокам печи. Один из боков печи должен быть открыт.

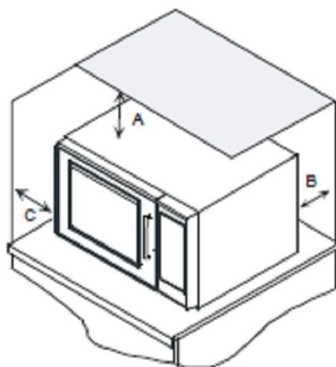

Расстояния при установке печи

### ⚠ ВНИМАНИЕ

Во избежание риска поражения электрическим током печь должна быть заземлена.

### ⚠ ВНИМАНИЕ

Во избежание риска поражения электрическим током или смерти, не вносите изменений в конструкцию штепсельной вилки.

### Инструкции по заземлению.

#### Печь ДОЛЖНА быть заземлена.

Заземление снижает риск поражения электрическим током, обеспечивая провод для выхода электрического тока в случае короткого замыкания. Данная печь оснащена шнуром с проводом заземления и заземляющей вилкой. Вилка должна вставляться в правильно установленную и заземленную розетку.

Обратитесь к квалифицированному электрику если инструкции по заземлению не вполне вам понятны или есть у вас есть сомнения в том, что печь правильно заземлена.

#### Не используйте удлинительный шнур.

Если шнур питания слишком короткий, обратитесь к квалифицированному электрику для установки тройника. Печь должна включаться в отдельную сеть с электрическими параметрами, указанными в спецификациях (на сайте Amana). Если печь включена в сеть вместе с другим оборудованием, возможно увеличение времени приготовления и перегорание предохранителей.

#### Внешняя эквипотенциальная клемма заземления (только для экспорта)

Оборудование имеет вторичную клемму заземления. Она обеспечивает внешнее заземляющее соединение в дополнение к заземляющей вилке. Клемма расположена на задней части печи и обозначена значком



### Так как этим пользоваться?

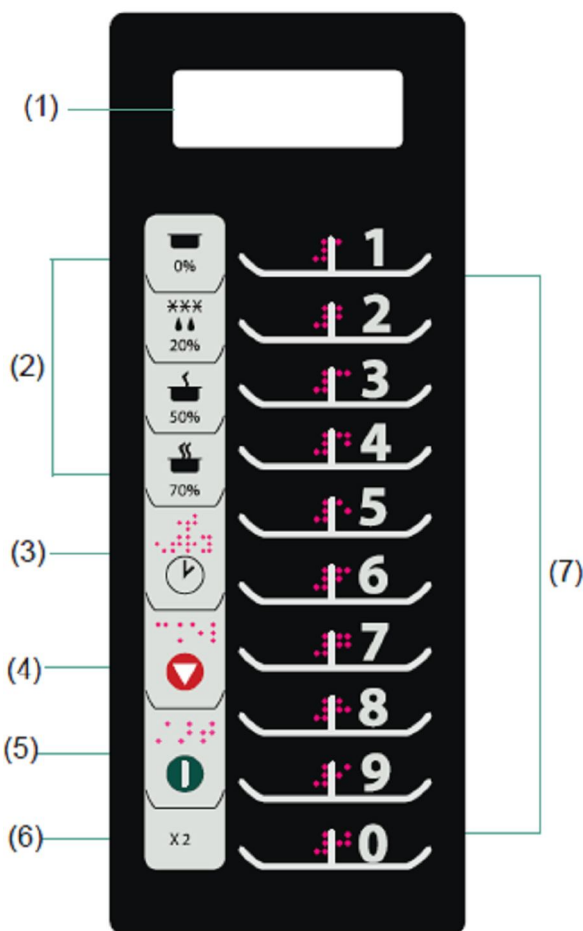

- (1) Светодиодный дисплей
- (2) Кнопки регулировки мощности
- (3) Кнопки ввода времени
- (4) Кнопка Stop/Cancel (Стоп/Отмена)
- (5) Кнопка Start (Старт)
- (6) Кнопка X2
- (7) Цифровые кнопки

#### 1. Включение питания

После первого включения печи в сеть загорается «\_\_ \_\_». Если нажать кнопку , печь перейдет в режим ожидания.

**Внимание:** В режиме ожидания нельзя нажимать на кнопки.

#### 2. Режим ожидания

1) Печь перейдет в режим ожидания по истечении заданного количества секунд в режиме готовности без нажатия кнопок и без открывания или закрывания дверцы. По умолчанию, это происходит через 60 секунд. Чтобы изменить это значение, поменяйте пользовательскую опцию 4.

2) В режиме ожидания дисплей не горит. Печь неактивна.

3) Откройте и закройте дверцу чтобы выйти из режима ожидания в режим готовности.

#### 3. Режим готовности

1) В этом режиме печь готова к запуску либо ручного, либо заранее заданного цикла.

2) Открывание и закрывание дверцы в режиме ожидания переводит печь в режим готовности.

3) В режиме готовности на дисплее горит «0:00»

#### 4. Режим «дверца открыта»

1) Когда дверца печи открыта, печь находится в режиме открытой дверцы. Это позволяет входить в режим программирования.

2) В этом режиме дисплей не горит, вентилятор работает, освещение печи включено.



3) После открывания и закрывания дверцы, если выбрана пользовательская опция OP:60 и печь выполняла ручной или заранее заданный цикл приготовления, печь переходит в режим паузы.

Если выбрана пользовательская опция OP:61 и печь выполняла ручной или заранее заданный цикл приготовления, то после открывания и закрывания дверцы информация о заранее заданном цикле удаляется.

Переключения данной печи могут вызвать колебания напряжения в линии питания. Использование данной печи при неблагоприятном питании может привести к негативным последствиям. Данное устройство разрешается подключать к сети с максимальным допустимым системным полным сопротивлением  $Z_{max}$  0,2 Ома в точке подключения питания пользователя. Пользователь должен проследить за тем, чтобы это устройство подключалась только к такой системе питания, которая соответствует вышеизложенному требованию. При необходимости, пользователь может обратиться в энергетическую компанию и запросить у них информацию о системном полном сопротивлении в точке подключения.



### 5. Режим паузы



- 1) Этот режим позволяет пользователю временно остановить процесс приготовления пищи, чтобы осмотреть или перемешать готовящуюся пищу.
- 2) Когда печь находится в режиме ввода времени или приготовления по заранее заданной программе, то если открыть и закрыть дверцу или нажать кнопку , она переходит в режим паузы.
- 3) Во время паузы на дисплее отображается оставшееся время приготовления.
- 4) Режим паузы истечет, и печь перейдет в режим ожидания точно так же, как и в случае с режимом готовности, в зависимости от пользовательской опции 61.
- 5) Кроме того, если нажать кнопку , печь сразу перейдет в режим готовности. А если нажать кнопку , печь возобновит цикл приготовления.

### 6. Режим ввода времени



- 1) В этом режиме пользователь может ввести время приготовления и мощность вручную.
- 2) Когда печь находится в режиме готовности, нажмите кнопку  и печь перейдет в режим ввода времени.
- 3) В этом режиме на дисплее отображается «00:00».



- 4) Нажмите 0%, 20%, 50%, или 70% чтобы выбрать уровень мощности. На дисплее отобразится соответствующая мощность. Если нажать на ту же кнопку дважды, мощность поменяется на PL10 (уровень мощность 10 или полная мощность). Если не задана никакая мощность, PL10 будет использоваться по умолчанию.

- 5) В процессе настроек, нажмите кнопку  для входа в режим ввода времени и начала приготовления. Для перехода в режим готовности нажмите .

### 7. Ручной режим приготовления

- 1) Этот режим позволяет осуществлять приготовление пищи. Когда печь находится в режиме ручного ввода, нажатие кнопки  переводит печь в ручной режим приготовления.
- 2) В этом режиме отображается время приготовления, работает вентилятор, освещение печи включено.
- 3) Когда программа приготовления завершена, печь переходит в режим окончания цикла приготовления. Если в этом режиме нажать кнопку , печь перейдет в режим паузы.

### 8. Режим окончания цикла приготовления

- 1) После истечения времени в ручном режиме приготовления или режиме приготовления по заранее заданной программе, печь переходит в режим окончания цикла приготовления.
- 2) В этом режиме отображается надпись «End».

- 1) Если выбрана пользовательская опция OP:11 или OP12, печь будет продолжать подавать сигнал, пока пользователь не откроет и закроет дверцу или не нажмет . По умолчанию выбрана опция OP:10, т.е. после 3-секундного сигнала печь переходит в режим готовности.

### 9. Режим приготовления по заранее установленной программе

- 1) Этот режим позволяет готовить пищу одним нажатием кнопки. Находясь в режиме готовности, нажмите цифровую кнопку, и печь запустит заранее установленную программу, присвоенную данной кнопке.
- 2) На дисплее отображается оставшееся время приготовления. Если используется поэтапное приготовление, то отображается не время данного этапа, а общее время приготовления.
- 3) Если выбранная программа превышает максимальное время, разрешенное пользовательской опцией 7, печь подаст три сигнала и на дисплее отобразится «00:00», что означает, что выполнение данной программы невозможно.
- 4) Когда программа приготовления завершена, печь переходит в режим окончания цикла приготовления. Если в этом режиме нажать кнопку , печь перейдет в режим паузы.

### 10. Быстрое приготовление

- 1) Пользователь может запустить другой цикл приготовления когда печь работает или на паузе.
- 2) Когда печь работает или на паузе, и если выбрана пользовательская опция OP:51, то при нажатии цифровой кнопки сразу запустится заранее установленная программа приготовления, присвоенная данной кнопке.
- 3) На дисплее отображается оставшееся время приготовления.
- 4) Когда программа приготовления завершена, печь переходит в режим окончания цикла приготовления. Если в этом режиме нажать кнопку , печь перейдет в режим паузы.

### 11. Режим программирования

- 1) Этот режим позволяет назначать время приготовления и уровень мощности для цифровых кнопок.
- 2) Откройте дверцу. Нажмите и удерживайте 5 секунд кнопку 1. Раздастся один звуковой сигнал, означающий, что активирован режим программирования.
- 3) На дисплее загорается «ProG».
- 4) Нажмите кнопку , на дисплее отобразится сохраненное время. Введите новое время.



- 5) Нажмите 0%, 20%, 50%, или 70% чтобы выбрать уровень мощности. На дисплее отобразится соответствующая мощность. Если нажать на ту же кнопку дважды, мощность поменяется на PL10 (уровень мощность 10 или полная мощность). Если не задана никакая мощность, PL10 будет использоваться по умолчанию.

б) Если нажать X2, на дисплее появится «CF:80». Временной коэффициент по умолчанию 80%. Чтобы изменить это значение, нажмите нужную цифровую кнопку для нового коэффициента.

7) Установив время и мощность, нажмите  чтобы сохранить программу приготовления. На дисплее появится «ProG».

8) Если выбранная программа превышает максимальное время, разрешенное пользовательской опцией 7, печь подаст три сигнала и на дисплее отобразится «00:00», что означает, что выполнение данной программы невозможно.

9) Закройте дверцу, и печь вернется в режим готовности. Если нажать , печь вернется в режим открытой дверцы.

10) Пример программирования для приготовления пищи в течение 1 минуты и 25 секунд на мощности 70%:

Шаг 1: Откройте дверцу печи, нажмите и удерживайте 5 секунд цифровую кнопку 1. На дисплее появится «ProG».

Шаг 2: Нажмите кнопку «3». Программа будет сохранена под кнопкой «3».

Шаг 3: Нажмите кнопку . На дисплее появится «0:00».

Шаг 4: Нажмите цифровые кнопки «1», «2» и «5» чтобы ввести время приготовления. На дисплее появится 1:25.

Шаг 5: Нажмите кнопку  70%, чтобы задать мощность в 70%. На дисплее появится «PL7».

Шаг 6: Нажмите , чтобы сохранить программу. Чтобы запустить эту программу, нажмите «3». Печь начнет приготовление пищи в течение 1:25 на мощности 70%.

### Примечание:

1. В случае прерывания питания сохраненная программа не теряется.

2. Если нажать , печь вернется в режим готовности, а введенные изменения будут отменены.

### 12. Приготовление двойного количества

1) Кнопка X2 позволяет готовить две порции одного и того же продукта одновременно.

2) Нажмите X2 и номер заранее установленной программы от 0 до 9 и удерживайте 5 секунд. Печь начнет приготовление пищи в соответствии с установленным для данного количества временем приготовления.

3) Снова нажмите X2, на дисплее высветится «doub» («удвоение»). Нажмите номер заранее установленной программы, на дисплее отобразится время приготовления для двойного количества.

Пример: Если кнопка «5» запрограммирована на приготовление пищи в течение 1:00 минуты, то после нажатия X2, а затем «5», печь автоматически установит время приготовления 1:48 (цикл в 1:00 x коэффициент X2, равный 80% = 1:48).

4) Когда программа приготовления заканчивается, печь переходит в режим окончания цикла приготовления.

**Примечание:** Функция X2 может использоваться только при приготовлении в заранее запрограммированном режиме.

### 13. Программирование поэтапного приготовления

1) Позволяет готовить пищу, используя комбинацию разных мощностей и разного времени приготовления.

2) Можно задать максимум три этапа. Установив мощность и время для первого

этапа, нажмите кнопку , чтобы задать второй этап. Повторите то же самое, чтобы задать третий этап.

3) При задаче параметров для 2-го и 3-го этапов, при нажатии  на дисплее отображается «S-2» и «S-3».

4) Нажмите , чтобы начать приготовление. Пример программы для двух этапов: Этап 1: 1 минута 25 секунд при мощности 70%. Этап 2: 5 минут 40 секунд при мощности 50%.

Шаг 1: Откройте дверцу печи, нажмите и удерживайте кнопку «1» в течение 5 секунд. На дисплее появится «ProG».

Шаг 2: Нажмите кнопку «3». Программа будет сохранена под кнопкой «3».

Шаг 3: Нажмите , на дисплее появится «00:00».

Шаг 4: Нажмите цифровые кнопки «1», «2», «5» чтобы ввести время приготовления. На дисплее появится «1:25».

Шаг 5: Нажмите кнопку  70% чтобы задать мощность в 70%. На дисплее появится «PL7». Первый этап запрограммирован.

Шаг 6: Нажмите , на дисплее появится «S-2».

Шаг 7: Нажмите цифровые кнопки «5», «4», «0», на дисплее появится «5:40».

Шаг 8: Нажмите кнопку  50%, чтобы задать мощность в 50%. На дисплее появится «PL5». Второй этап запрограммирован.

Шаг 9: Нажмите , чтобы сохранить программу. Чтобы запустить эту программу, нажмите «3». Печь начнет приготовление пищи в течение 7:05 (1:25 при 70% + 5:40 при 50%).





### 14. Режим пользовательских опций

- 1) Позволяет выбирать опции для разных действий печи.
- 2) Откройте дверцу, нажмите цифровую кнопку «2» и удерживайте 5 секунд. Раздастся звуковой сигнал, указывающий на то, что режим пользовательских опций активирован.
- 3) На дисплее появится «OP:--»
- 4) Нажмите цифровую кнопку в зависимости от желаемой опции, в соответствии с приведенной ниже таблицей.

Пример: Чтобы установить громкость звукового сигнала или сигнала нажатия кнопок на среднюю, нажмите кнопку «2». На дисплее появится «OP:22».

Чтобы изменить настройку, продолжайте нажимать «2». На дисплее будут сменяться надписи: «OP:20», «OP:21», «OP:22», «OP:23» и т.д.

5) Нажмите , чтобы сохранить выбранный вариант. На дисплее появится «OP»:--», что означает, что опция сохранена и можно приступать к изменению другой опции.

6) В процессе программирования, нажмите для входа в режим открытой дверцы. Если закрыть дверцу, печь войдет в режим готовности. 

7) Если на последнем этапе не нажать кнопку , выбранная опция сохранена не будет.

### 15. Функция запроса

Во время процесса приготовления пищи,

нажмите , чтобы проверить уровень мощности.

На дисплее в течение 3 секунд будет отображаться уровень мощности, а затем дисплей вернется к обычному отображению.

Цифровые кнопки	Отображение на дисплее	Опции (заводские настройки выделены жирным шрифтом)
<b>1</b> Сигнал об окончании цикла	OP:10 OP:11 OP:12	<b>3-секундный постоянный сигнал</b> Постоянный сигнал пока не будет открыта дверца По 5 сигналов до тех пор, пока не будет открыта дверца.
<b>2</b> Громкость звука при нажатии кнопки	OP:20 OP:21 <b>OP:22</b> OP:23	Нет сигнала Тихий сигнал <b>Средний сигнал</b> Громкий сигнал
<b>3</b> Наличие сигнала при нажатии кнопки	OP:30 <b>OP:31</b>	Нет сигнала при нажатии <b>Есть сигнал при нажатии</b>
<b>4</b> Активный дисплей	OP:40 OP:41 <b>OP:42</b> OP:43	15 секунд после открытия дверцы, кнопки неактивны 30 секунд после открытия дверцы, кнопки неактивны <b>1 минуту после открытия дверцы, кнопки неактивны</b> 2 минуты после открытия дверцы, кнопки неактивны
<b>5</b> Кнопки быстрого приготовления	OP:50 <b>OP:51</b>	Нельзя активировать заранее запрограммированные кнопки при приготовлении <b>Можно активировать заранее запрограммированные кнопки при приготовлении</b>
<b>6</b> Возврат в режим Ready (Готовность)	<b>OP:60</b> OP:61	<b>При открытии дверцы не происходит возврата в режим Ready</b> При открытии дверцы происходит возврат в режим Ready
<b>7</b> Максимальное время нагрева	<b>OP:70</b> OP:71	<b>Разрешено 60 минут нагрева (для некоторых моделей)</b> Разрешено 10 минут нагрева
<b>8</b> Настройки вручную	OP:80 <b>OP:81</b>	Разрешено только использование заранее запрограммированных кнопок <b>Разрешен ввод времени вручную и использование заранее запрограммированных кнопок</b>
<b>9</b> Использование двузначных кнопок	<b>OP:90</b> OP:91	<b>Разрешено использование 10 (0-9) запрограммированных кнопок</b> Разрешено использование 100 (00-99) запрограммированных кнопок
<b>0</b> Сообщение об очистке фильтра	OP:00 <b>OP:01</b> OP:02 OP:03	Сообщение об очистке фильтра не отображается <b>Сообщение об очистке фильтра отображается каждые 7 дней</b> Сообщение об очистке фильтра отображается каждые 30 дней Сообщение об очистке фильтра отображается каждые 90 дней



### Так как же этим пользоваться?

#### **Нагрев**

1. Откройте дверцу печи, поместите пищу в печь и закройте дверцу.
2. Поверните ручку установки времени по часовой стрелке и установите желаемое время.
  - Можно установить время приготовления до 6 минут.
  - Печь начинает работать и идет обратный отсчет времени.
3. Когда время приготовления истекло, печь выключается и подается сигнал

#### **Прерывание работы**

Чтобы прервать работу, откройте дверцу печи или поверните ручку установки времени против часовой стрелки в положение «0». Чтобы возобновить работу печи, закройте дверцу.

Если вы установили время на «0», время приготовления придется установить заново.

#### **Изменение времени и отмена ошибок**

Время нагрева можно изменить в любой момент во время работы печи. Просто установите ручку в новое положение. Чтобы сбросить время на ноль, поверните ручку в положение «0».

**⚠ ВНИМАНИЕ**

Во избежание поражения током, травмы или смерти, выньте шнур из сети питания или разомкните прерыватель цепи, прежде чем приступать к чистке или замене лампочки.

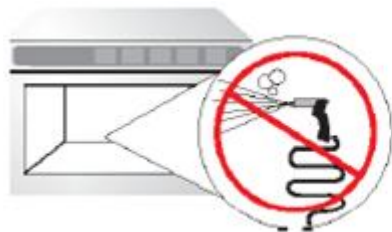

**НЕ использовать струю под напором**



**Не использовать металлическую посуду**

КОМПОНЕНТ	РЕКОМЕНДАЦИИ ПО УХОДУ И ЧИСТКЕ
Внутри, снаружи и дверцы	<p>Чистите микроволновую печь мягким моющим средством и теплой водой с использованием мягкой губки или ткани. Удалите излишки воды губкой или тканью, прежде чем протирать печь. Можно вскипятить чашку воды в печи, чтобы размягчить загрязнения перед чисткой.</p> <p><b>Важно:</b></p> <ul style="list-style-type: none"> <li>• Не используйте абразивные чистящие средства или средства, содержащие аммиак или компоненты цитрусовых. Это может привести к повреждению внешней отделки.</li> <li>• Ни в коем случае не лейте воду на днище печи.</li> <li>• Не используйте моющие системы с напором воды.</li> </ul>
Отверстия для выпуска воздуха	<p>Ежемесячно проверяйте выпускные отверстия на задней стенке печи на предмет скопления остатков пищи. Прочищайте воздушные отверстия влажной тканью для обеспечения надлежащего потока воздуха. Насухо протрите.</p>
Воздухозаборный фильтр	<p>Несъемный фильтр располагается под дверцей печи. Регулярно прочищайте воздушный фильтр для обеспечения нормального потока воздуха. Прочищайте воздушные отверстия влажной тканью.</p> <p><b>Важно:</b></p> <p>Регулярно прочищайте фильтр во избежание перегрева и повреждения печи.</p>
Панель управления	<p>Откройте дверцу печи, чтобы деактивировать таймер. Промойте мягким моющим средством и теплой водой, используя губку или ткань.</p>

 **ВНИМАНИЕ**

Во избежание поражения током, травмы или смерти, никогда не снимайте внешний корпус. Снимать внешний корпус может только уполномоченный специалист сервисной службы АСР.

### Устранение неисправностей

Проблема	Возможная причина	Устранение
Тусклое освещение печи	Идет приготовление на низкой мощности	Это нормально
В дверце печи образуется пар	Пар образуется при приготовлении в микроволновой печи	Это нормально
Из воздушных отверстий выходит горячий воздух	При приготовлении пищи в микроволновой печи может выходить тепло	Это нормально
Печь не запускается	Неправильно вставлена вилка в розетку	Вставьте вилку правильно
	Перегорел предохранитель или разомкнут прерыватель	Замените предохранитель (это должен делать представитель авторизованного сервисного центра) или снова включите прерыватель
	Неисправна розетка	Проверьте розетку с помощью другого электроприбора
	Не закрыта дверца	Закройте дверцу

Для получения полной документации на продукт посетите:  
[www.acpsolutions.com](http://www.acpsolutions.com)