

Руководство пользователя

Коммерческая стиральная машина



Перед установкой машины внимательно ознакомьтесь с настоящим руководством. Это необходимо для правильной и безопасной установки изделия. После установки храните инструкцию рядом с изделием для обращения к документации по мере необходимости.

РУССКИЙ

WD-M069BD2S

WD-M069BD3S



MFL71671224
Rev.01_042721

www.lg.com

Copyright © 2021 LG Electronics Inc. Все права защищены.

КОНСТРУКТИВНЫЕ ОСОБЕННОСТИ

СИСТЕМА ПРЯМОГО ПРИВОДА

Современный бесщёточный двигатель постоянного тока напрямую, без ремня и шкива, вращает барабан.

НАКЛОННЫЙ БАРАБАН И УВЕЛИЧЕННОЕ ЗАГРУЗОЧНОЕ ОТВЕРСТИЕ

Наклонный барабан и увеличенное загрузочное отверстие облегчают загрузку и извлечение белья.

УВЕЛИЧЕННАЯ ВМЕСТИМОСТЬ

Увеличенный размер барабана позволяет развить большую скорость вращения и центробежную силу, обеспечивая при этом меньшее спутывание и смятие стираемого белья. Возможна стирка тяжёлых вещей: крупных стёганных одеял, покрывал, штор большого размера.

БОЛЬШАЯ ПРОЗРАЧНАЯ ДВЕРЦА

Во время стирки можно наблюдать за процессом обработки белья.

МАГНИТНЫЙ ФИКСАТОР ДВЕРЦЫ

Магнитный фиксатор дверцы позволяет удобно и безопасно фиксировать дверцу в приоткрытом положении.

Это способствует циркуляции воздуха и позволяет высушивать внутренние детали машины. Для использования данной возможности, после извлечения белья не закрывайте дверцу до конца.

Когда магнитный фиксатор дверцы взаимодействует с металлическим корпусом машины, он будет удерживать дверцу в слегка приоткрытом состоянии, позволяя высохнуть внутренним деталям машины

БАРАБАН ИЗ НЕРЖАВЕЮЩЕЙ СТАЛИ

Стальной барабан из нержавеющей стали обеспечивает чрезвычайную прочность.

ОЧИСТКА БАРАБАНА

Регулярная ежемесячная очистка барабана с использованием режима TUB CLEAN поможет сохранить барабан чистым и свежим.

Приложения LG Laundry Lounge

– LG Laundry Lounge Installer : Это приложение, используемое для регистрации продукта на сервере. Приложение доступно только для авторизованных пользователей.

* Приложение **LG Laundry Lounge Installer** можно найти в Google Play Store или Apple App Store.

– LG Laundry Lounge : Приложение для конечных пользователей, с помощью которого в реальном времени можно осуществлять мониторинг зарегистрированных магазинов и продуктов.

* Приложение **LG Laundry Lounge** можно найти в Google Play Store или Apple App Store.

УКАЗАНИЯ ПО ТЕХНИКЕ БЕЗОПАСНОСТИ

ПЕРЕД ЭКСПЛУАТАЦИЕЙ МАШИНЫ ПОЛНОСТЬЮ ОЗНАКОМЬТЕСЬ СО ВСЕМИ УКАЗАНИЯМИ

▲ ПРЕДУПРЕЖДЕНИЕ!

В целях безопасности следуйте указаниям данного руководства во избежание возгорания или взрыва, поражения электрическим током, повреждения имущества, травм или летального исхода.

Ваша безопасность и безопасность других лиц имеют большое значение.

В руководстве и на самой машине приведены важные предупреждения по технике безопасности.

Всегда читайте и соблюдайте все предупреждения по технике безопасности.

▲ Этим символом помечены действия, связанные с повышенной опасностью. Этот символ предупреждает о потенциальной опасности, которая представляет смертельную угрозу или угрозу травмы вам или другим людям.

Предупреждения делятся на три категории: "ОПАСНО", "ОСТОРОЖНО" и "ВНИМАНИЕ".

Значение предупреждающих слов:

▲ ОПАСНО!

Несоблюдение указаний приведёт к летальному исходу или тяжким телесным повреждениям.

⚠ ОСТОРОЖНО!

Пренебрежение указаниями может привести к серьёзной травме или летальному исходу.

⚠ ВНИМАНИЕ

Несоблюдение указаний может привести к лёгким телесным повреждениям или поломке изделия.

Все предупреждения об опасности указывают на существование потенциальной угрозы, подсказывают, как снизить вероятность травмы, и описывают то, что может случиться при несоблюдении этих инструкций.

УКАЗАНИЯ ПО ТЕХНИКЕ БЕЗОПАСНОСТИ

ПЕРЕД ЭКСПЛУАТАЦИЕЙ МАШИНЫ ПОЛНОСТЬЮ ОЗНАКОМЬТЕСЬ СО ВСЕМИ УКАЗАНИЯМИ

▲ ПРЕДУПРЕЖДЕНИЕ!

В целях безопасности следуйте указаниям данного руководства во избежание возгорания или взрыва, поражения электрическим током, повреждения имущества, травм или летального исхода.

Изделие не предназначено для использования лицами (включая детей) со сниженными физическими или умственными способностями, болезнями органов чувств, недостаточным опытом и знаниями.

Указанные категории должны использовать изделие после обучения и под присмотром лица, ответственного за их безопасность.

Не позволяйте детям играть с изделием.

Очистка и техническое обслуживание не должны выполняться детьми без присмотра взрослых.

Дети в возрасте до 3 лет не должны подходить к машине, если они не находятся под постоянным присмотром.

УКАЗАНИЯ ПО ТЕХНИКЕ БЕЗОПАСНОСТИ

ПЕРЕД ЭКСПЛУАТАЦИЕЙ МАШИНЫ ПОЛНОСТЬЮ ОЗНАКОМЬТЕСЬ СО ВСЕМИ УКАЗАНИЯМИ

▲ ПРЕДУПРЕЖДЕНИЕ!

В целях безопасности следуйте указаниям данного руководства во избежание возгорания или взрыва, поражения электрическим током, повреждения имущества, травм или летального исхода.

ОСНОВНЫЕ МЕРЫ ТЕХНИКИ БЕЗОПАСНОСТИ

▲ ПРЕДУПРЕЖДЕНИЕ!

Для снижения риска возгорания, поражения электрическим током или травмы при эксплуатации стиральной машины следуйте основным указаниям, а именно:

- Перед использованием стиральной машины полностью прочтите указания.
- Запрещается стирка вещей, которые до этого очищались, стирались, вымачивались в бензине или на которые попали пятна бензина, средства для химической чистки или другие горючие или взрывоопасные вещества.
- Запрещается добавлять в воду для стирки бензин, средства для химической чистки или другие легковоспламеняющиеся или взрывоопасные вещества.
- При определённых условиях, если система горячего водоснабжения не используется более 2-х недель, в ней может образовываться водород. **ВОДОРОД ВЗРЫВООПАСЕН.** Если система горячего водоснабжения не использовалась в течение указанного периода, перед включением стиральной машины следует открыть все краны горячей воды и дать воде стечь в течение нескольких минут. Это позволит высвободить весь накопившийся в системе водород. Так как газ легко воспламеняется, не курите и погасите все источники открытого огня.
- Не позволяйте детям играть на стиральной машине

или забираться внутрь нее. Особенно внимательно следите за детьми, находящимися рядом с работающей машиной.

- Перед списанием или отправкой машины на утилизацию, снимите с неё дверцу, чтобы дети не смогли запереть себя внутри машины.
- Не устанавливайте и не храните машину на открытом воздухе.
- Не дотрагивайтесь до системы управления без надобности.
- Не ремонтируйте и не заменяйте детали самостоятельно и не пытайтесь проводить операции по техническому обслуживанию, если они специально не указаны в инструкциях по техническому обслуживанию или ремонту пользователем, непонятны, у вас нет достаточного опыта для их проведения.
- Правила установки заземления см. в разделе «Правила установки».
- ВСЕГДА следуйте инструкциям по уходу за тканью, указанным производителем одежды.
- Не рекомендуется класть в стиральную машину вещи, загрязнённые кулинарным жиром. Одежда, испачканная кулинарным жиром, может вызвать химическую реакцию, которая в свою очередь может стать причиной пожара.
- Не используйте кондиционеры для белья или средства для снятия статики, если это не рекомендуется производителем этих средств.

СОХРАНИТЕ ДАННОЕ РУКОВОДСТВО УКАЗАНИЯ ПО ЗАЗЕМЛЕНИЮ

Данное устройство должно быть заземлено. В случае неисправности или разрыва в цепи питания заземление уменьшит опасность поражения электрическим током, обеспечив проходление электрического тока по цепи с наименьшим сопротивлением. Данное устройство оборудовано кабелем питания с проводником заземления и вилкой с заземляющим выводом. Эту вилку необходимо подключить к электрической розетке, установленной и заземлённой в соответствии с местными нормами и требованиями.

- Не рекомендуется использовать переходники и удлинители.
- Запрещается удалять контакт заземления.
- В случае отсутствия у вас соответствующей розетки питания обращайтесь к электрику.

▲ ОСТОРОЖНО!

Неправильное подключение заземляющего провода может привести к риску поражения электрическим током. Если у вас есть сомнения в правильном заземлении оборудования, обратитесь к квалифицированному электрику или монтажнику. Не изменяйте конструкцию штепселя, поставляемого с устройством, – если он не соответствует или не подходит к сетевой розетке, обратитесь к квалифицированному электрику для её замены на подходящую розетку.

МЕРЫ ПО ТЕХНИКЕ БЕЗОПАСНОСТИ

ПЕРЕД ЭКСПЛУАТАЦИЕЙ МАШИНЫ ПОЛНОСТЬЮ ОЗНАКОМЬТЕСЬ С ИНСТРУКЦИЯМИ

▲ ОСТОРОЖНО!

В целях безопасности следуйте указаниям данного руководства во избежание возгорания или взрыва, поражения электрическим током, повреждения имущества, травм или летального исхода.

ИНСТРУКЦИИ ПО БЕЗОПАСНОЙ УСТАНОВКЕ

▲ ОСТОРОЖНО!

Во избежание возгорания, поражения электрическим током или телесных повреждений при эксплуатации стиральной машины, соблюдайте основные меры предосторожности, а именно:

- **Подробную информацию о выполнении заземления см. в инструкции ПО УСТАНОВКЕ.** Инструкция по установке вложена в стиральную машину для сведения установщика. При перевозке стиральной машины в другое место, её проверку и повторную установку должен выполнять квалифицированный обслуживающий персонал. Несоблюдение данного указания может стать причиной серьёзных травм, пожара, удара электротоком или смерти.
- **Ни при каких обстоятельствах не удаляйте третий, заземляющий провод и контакт из шнура питания.** Несоблюдение данного указания может стать причиной серьёзных травм, пожара, удара электротоком или смерти.
- **Для личной безопасности обслуживающего персонала, данная машина должна быть правильно заземлена.** Несоблюдение данного указания может стать причиной серьёзных травм, пожара, удара электротоком или смерти.
- **Шнур питания данной машины снабжён 3-контактным проводом (с заземлением), который подходит к стандартной 3-контактной розетке (с заземлением),** позволяя минимизировать возможность поражения электрическим током от оборудования.
- **Данную стиральную машину необходимо подключать**

- к заземленной розетке 220-240 В~, 50 Гц.** Несоблюдение данного предупреждения может стать причиной серьёзных травм, пожара, поражения электричеством или смерти.
- **Для проверки заземления розетки и подводимой электросети пригласите квалифицированного электрика.** Несоблюдение данного указания может стать причиной серьёзных травм, пожара, удара электротоком или смерти.
 - **При наличии только обычной 2-контактной розетки, вашей обязанностью является обеспечить её замену на 3-контактную розетку с соответствующим заземлением.** Несоблюдение данного указания может стать причиной серьёзных травм, пожара, удара электротоком или смерти.
 - **Не устанавливайте машину на ковровых покрытиях. Она должна располагаться на жёстком полу.** Несоблюдение данного предупреждения может привести к серьёзным неисправностям, связанным с утечками.
 - **Запрещается удалять контакт заземления. Не применяйте переходники или удлинители. Подключать машину можно только в заземлённую розетку с тремя контактами.** Несоблюдение данного указания может стать причиной серьёзных травм, пожара, удара электротоком или смерти.
 - **Стиральная машина всегда должна быть подключена к своей отдельной розетке с напряжением, соответствующим указанному на шильдике.** Это обеспечит лучшую работу машины, а также предотвратит перегрузку электросети в здании, тем самым снизив вероятность пожара от перегрева проводов.
 - **Отключая шнур питания от сети, никогда не тяните**

- за него. Всегда крепко беритесь за штепсельную вилку и вытаскивайте её из розетки перпендикулярно стене. Несоблюдение данного указания может стать причиной серьёзных травм, пожара, удара электротоком или смерти.
- **Отремонтируйте или замените потрёпанные или поврежденные шнуры питания. Не используйте шнур с видимыми трещинами и потёртостями по его длине или на концах.** Несоблюдение данного указания может стать причиной серьёзных травм, пожара, удара электротоком или смерти.
 - **При передвижении и установке стиральной машины будьте осторожны, чтобы не защемить, не раздавить, или не повредить шнур питания другим способом.** Несоблюдение данного указания может стать причиной серьёзных травм, пожара, удара электротоком или смерти.
 - **Установку и электрическое заземление машины должен выполнять квалифицированный обслуживающий персонал в соответствии с местными электротехническими нормами во избежание опасности поражения электрическим током и для обеспечения стабильной работы при эксплуатации.**
 - **Стиральная машина имеет большой вес. Установку и перемещение машины должны производить не менее двух человек.** Несоблюдение этого правила может привести к травмам.
 - **Хранить и устанавливать стиральную машину следует исключительно в местах, не подверженных воздействию низких температур и погодных условий.** Несоблюдение данного предупреждения может привести к серьёзному повреждению, связанным с протечкой.

- **Во избежание удара электрическим током, не устанавливайте стиральную машину в местах с повышенной влажностью.** Несоблюдение данного указания может стать причиной серьёзных травм, пожара, удара электротоком или смерти.
- **Для снижения риска травм следите за соблюдением норм промышленной техники безопасности, в том числе используйте удлинённые перчатки и защитные очки.** Нарушение правил техники безопасности может привести к порче имущества, травме или летальному исходу.
- **Не храните под машиной или рядом с ней горючие материалы, например, пух, бумагу, обтирочные материалы, химикаты и т.п.** Несоблюдение данного предупреждения может привести к пожару.
- **Не устанавливайте устройство на фабриках-прачечных.**

УКАЗАНИЯ ПО ТЕХНИКЕ БЕЗОПАСНОСТИ

ПЕРЕД ЭКСПЛУАТАЦИЕЙ МАШИНЫ ПОЛНОСТЬЮ ОЗНАКОМЬТЕСЬ С ИНСТРУКЦИЯМИ

▲ ОСТОРОЖНО!

В целях безопасности следуйте указаниям данного руководства во избежание возгорания или взрыва, поражения электрическим током, повреждения имущества, травм или летального исхода.

ИНСТРУКЦИИ ПО ТЕХНИКЕ БЕЗОПАСНОСТИ ПРИ ЭКСПЛУАТАЦИИ, УХОДЕ, ЧИСТКЕ И УТИЛИЗАЦИИ МАШИНЫ

▲ ОСТОРОЖНО!

Для снижения риска пожара, удара электротоком или телесных повреждений при эксплуатации стиральной машины следуйте основным указаниям по мерам безопасности, а именно:

- **Перед проведением очистки обязательно отключайте машину от электрической сети во избежание риска удара электротоком.**
- **Для очистки машины не используйте сильнодействующие химические вещества, абразивные чистящие средства или растворители.** Они испортят покрытие машины.
- **Не складывайте жирную или масляную ветошь или одежду на стиральную машину.** Эти вещества выделяют воспламеняющиеся пары.
- **Не стирайте вещи, которые испачканы растительным или кулинарным жиром.** В таких вещах после стирки может сохраниться некоторое количество масла. Из-за остатков масла вещи могут самопроизвольно задымиться или загореться.
- **Перед проведением эксплуатационного обслуживания, отсоедините машину от сети.** Переключение устройства в положение ВЫКЛ (OFF) не означает отсоединение машины от сети электропитания. Несоблюдение данного указания может стать причиной серьезных травм, пожара, удара

электротоком или смерти.

- **Не стирайте вместе различные по цвету, материалу изделия, если возможность этого не указана на ярлычке. Не смешивайте хлорсодержащий отбеливатель с нашатырным спиртом или кислотами, такими как уксус.** При использовании стиральных порошков следуйте указаниям на упаковке. Неправильное использование может привести к образованию ядовитого газа, который способен вызвать серьезные травмы или смерть.
- **Не пытайтесь открыть машину, пока она находится в процессе работы. Перед загрузкой, извлечением или добавлением вещей нажмите на поворотный переключатель выбора режима стирки и позвольте барабану по инерции докрутиться до полной остановки, прежде чем открыть в машину.** Несоблюдение данного требования может привести к серьезной травме, пожару, удару электрическим током или летальному исходу.
- **Эта машина не предназначена для использования детьми и лицами с ограниченными физическими, сенсорными или умственными способностями или нехваткой опыта и знаний, если они находятся не под наблюдением или не прошли инструктаж.**
- **Объясните детям опасность игр со стиральной машиной.**
- **Не позволяйте детям играть на стиральной машине или забираться внутрь неё.** Особенно внимательно следите за детьми, находящимися рядом с работающей машиной. По мере взросления детей обучайте их

правильному, безопасному использованию любой бытовой техникой. Несоблюдение этих указаний может стать причиной серьезных травм.

- **Утилизируйте упаковочные материалы (например, пластиковые пакеты и пенопласт) в местах, недоступных для детей. Упаковочные материалы могут стать причиной удушья.**
- **Держите средства для стирки в недоступном для детей месте.** Во избежание травм соблюдайте все предупреждения, указанные на этикетках изделия. Несоблюдение этих указаний может стать причиной серьезных травм.

УКАЗАНИЯ ПО ТЕХНИКЕ БЕЗОПАСНОСТИ

ПЕРЕД ЭКСПЛУАТАЦИЕЙ МАШИНЫ ПОЛНОСТЬЮ ОЗНАКОМЬТЕСЬ С ИНСТРУКЦИЯМИ

▲ ОСТОРОЖНО!

В целях безопасности следуйте указаниям данного руководства во избежание возгорания или взрыва, поражения электрическим током, повреждения имущества, травм или летального исхода.

ИНСТРУКЦИИ ПО ТЕХНИКЕ БЕЗОПАСНОСТИ ПРИ ЭКСПЛУАТАЦИИ, УХОДЕ, ЧИСТКЕ И УТИЛИЗАЦИИ МАШИНЫ

▲ ОСТОРОЖНО!

Для снижения риска пожара, удара электротоком или телесных повреждений при эксплуатации стиральной машины следуйте основным указаниям по мерам безопасности, а именно:

- **Перед выведением машины из эксплуатации или списанием, демонтируйте дверцу отделения для стирки во избежание опасности для детей или мелких животных быть запертыми внутри машины, Несоблюдение данного требования может привести к серьёзным травмам или летальному исходу.**
- **Перед выведением машины из эксплуатации или списанием снимите дверцу стиральной машины во избежание случайного запираания внутри кого-либо. Несоблюдение данного требования может стать причиной серьёзных травм.**
- Если шнур питания поврежден, он должен быть заменен производителем, его агентом по обслуживанию или аналогичным квалифицированным рабочим, чтобы избежать опасности.
- **Необходимо использовать новый набор шлангов, поставляемых с прибором. Старый набор шлангов повторному использованию не подлежит.**

Транспортировка

Изделие транспортируют любым видом транспорта в соответствии с правилами перевозки грузов, действующими на транспорте данного вида.

- Транспортировка должна осуществляться в условиях, исключающих повреждения.
- Запрещается подвергать изделие ударным нагрузкам при погрузочно-разгрузочных работах.

Хранение

Не храните устройство вне помещений или в местах, подверженных прямому воздействию погодных условий (прямой солнечный свет, ветер, дождь или температура ниже нуля градусов).

Реализация

Продажа продукции осуществляется в соответствии с правилами, установленными действующим законодательством страны, на территории которой она реализуется.

Утилизация

- Старые электронные изделия могут содержать опасные вещества, поэтому правильная утилизация оборудования поможет предотвратить возможные негативные последствия для окружающей среды и

здоровья человека. Старое оборудование может содержать детали, которые могут быть повторно использованы для ремонта других изделий, а также другие ценные материалы, которые можно переработать, чтобы сохранить ограниченные ресурсы.

- Для получения более подробной информации об утилизации старого оборудования, пожалуйста, обратитесь в соответствующие городские службы, пункты утилизации или в магазин, где был приобретен данный продукт.

Дата производства указана на этикетке изделия.
Формат даты: мм/гггг

СОДЕРЖАНИЕ

КОНСТРУКТИВНЫЕ ОСОБЕННОСТИ	2
УКАЗАНИЯ ПО ТЕХНИКЕ БЕЗОПАСНОСТИ.....	3
МЕРЫ ПО ТЕХНИКЕ БЕЗОПАСНОСТИ.....	9
УКАЗАНИЯ ПО ТЕХНИКЕ БЕЗОПАСНОСТИ.....	13
ИНФОРМАЦИЯ О ВАШЕЙ СТИРАЛЬНОЙ МАШИНЕ	21
Детали.....	21
Принадлежности.....	21
Тип OPL.....	22
ИНСТРУКЦИИ ПО УСТАНОВКЕ	24
Проверка и выбор правильного местоположения.....	24
Распаковка и удаление транспортировочных болтов.....	25
Установка заглушки.....	25
Подключение к водопроводу.....	26
Подключение слива.....	27
Подключение автодозирования.....	27
Выравнивание стиральной машины.....	28
ПОДГОТОВКА.....	29
Меры предосторожности по уходу за тканью до стирки.....	29
Ярлычки с описанием ухода за тканью.....	30
Сортировка белья.....	30
Руководство по загрузке белья.....	31
Рекомендованное моющее средство.....	31
Загрузка диспенсера.....	32
ЭКСПЛУАТАЦИЯ СТИРАЛЬНОЙ МАШИНЫ	33
1. Режим готовности.....	33
2. Выберите программу стирки.....	33
3. Программа пользователя.....	33
4. Изменить программу стирки.....	33
5. Окончание программы.....	33
РЕЖИМ ПРОГРАММИРОВАНИЯ	34
Тип OPL (без монетоприемника или считывателя карт).....	35
РЕЖИМ ПРОГРАММИРОВАНИЯ — РЕЖИМ НАСТРОЙКИ	36
1. FEA1 функции машины (1-й набор).....	36
1-1. 3r PL Настройка ограничения макс. количества оборотов.....	37
1-2. EE In Настройка двойного распыления.....	38
1-3. PAUS Настройка функции ПАУЗА.....	39
2. FEA2 функции машины (2-й набор).....	40
2-1. SbEr Настройка 5-й кнопки.....	41
2-2. SUUE Настройка добавления суперстирки.....	42
2-3. AUUE Настройка автоматического дозирования.....	43
2-4. SPCE Настройка добавления типа суперстирки.....	44
2-5. EcOP Настройка обнаружения нагрузки при очистке барабана.....	45
2-6. EcHE Настройка нагревателя для очистки бака.....	46
2-7. EcBE Настройка кнопки очистки бака.....	47
3. FEA3 функции машины (3-й набор).....	48
3-1. SlEE Настройка типа отжима.....	49

3-2.	SP on	Настройка функции «Простой вход» для режима «Только отжим»	50
3-3.		Использование функции «Простой вход» для режима «Только отжим»	51
3-4.	16 cL	Настройка кнопки выбора предварительной очистки	52
3-5.		Настройка кнопки выбора предварительной очистки	53
3-6.	93 od	Настройка быстрого режима	54
3-7.		Настройка кнопки выбора гигиенического цикла	55
4.	Pr SE	Настройка предварительной стирки	56
5.	CC CC	Настройка времени стирки	57
6.	nr PC	Количество полосканий за цикл	58
7.	rb	Настройка времени полоскания	59
8.	ES sd	Настройка макс. скорости отжима	60
9.	UULE	Как изменить уровень воды	61
10.	rSEn	Настройка отжима с полосканием	62
11.	dr UE	Настройка количества падений	63
12.	rS UE	Настройка количества падений для полоскания с отжимом	64
13.	UE sd	Настройка отключения при возникновении ошибки	65
14.	RU CE	Настройка времени срабатывания насоса автоматического дозирования	66
15.	BE EP	Громкость звукового сигнала	67
16.	E4 PE	Тип	68
16-1.	Pd Ed	Тип изделия	69
16-2.	HE RE	Настройка типа нагревателя	70
17.		Настройка макс. времени превышения цикла	71
18.	CU SE	Настройка специализированной программы стирки	72
РЕЖИМ ПРОГРАММИРОВАНИЯ – Test Mode			73
1.	EE SE	Тестовый режим	73
2.	L9 CI	диагностических тестах	74
3.	EE PE	Переустановка на заводские параметры	75
4.	E1 SE	Установка времени	76
5.	CO UR	Льготный цикл	77
6.	H1 LL	Сброс программы	77
7.	PR SS	Установка пароля	78
8.	E cL	ОЧИСТКА БАРАБАНА	79
РЕЖИМ ПРОГРАММИРОВАНИЯ – РЕЖИМ СБОРА ИНФОРМАЦИИ			80
Уведомление о программном			82
обеспечении с открытым исходным кодом			82
Технические характеристики модуля беспроводной ЛВС			82
ТЕХНИЧЕСКОЕ ОБСЛУЖИВАНИЕ			83
Уход после стирки			83
Хранение Стиральной машины			83
Очистка Диспенсера			83
Очистка фильтров на впуске воды			84
Очистка фильтра дренажного насоса			85
Чистка уплотнения дверцы			86
Добавление смягчителя воды			86
ОЧИСТКА БАРАБАНА, TUB CLEAN (ЧИСТЫЙ БАРАБАН)			86
Устранение неполадок			87
ВОССТАНОВЛЕНИЕ ПОСЛЕ СБОЯ ЭЛЕКТРОПИТАНИЯ			88
УСТАНОВКИ СТИРАЛЬНОЙ МАШИНЫ ПО УМОЛЧАНИЮ			88
Спецификация			89

ИНФОРМАЦИЯ О ВАШЕЙ СТИРАЛЬНОЙ МАШИНЕ

Детали и принадлежности

Детали

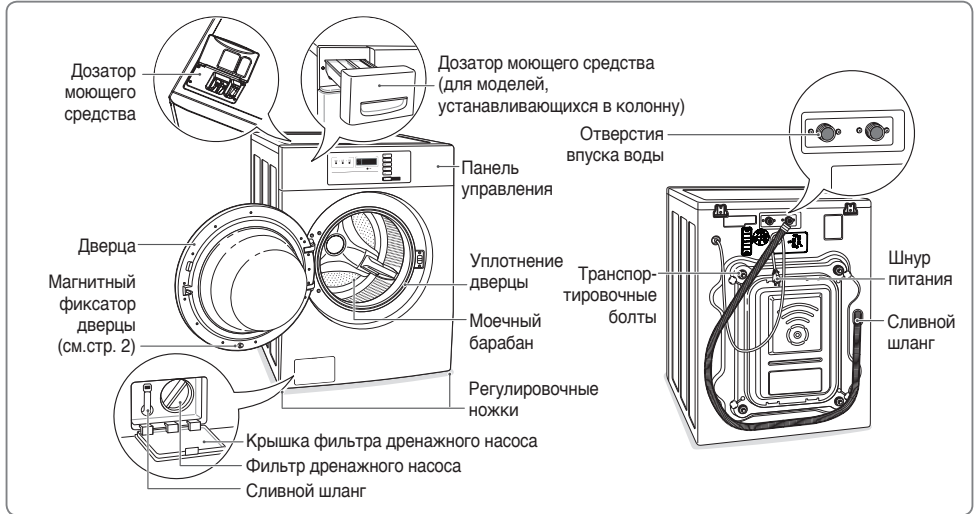

Принадлежности

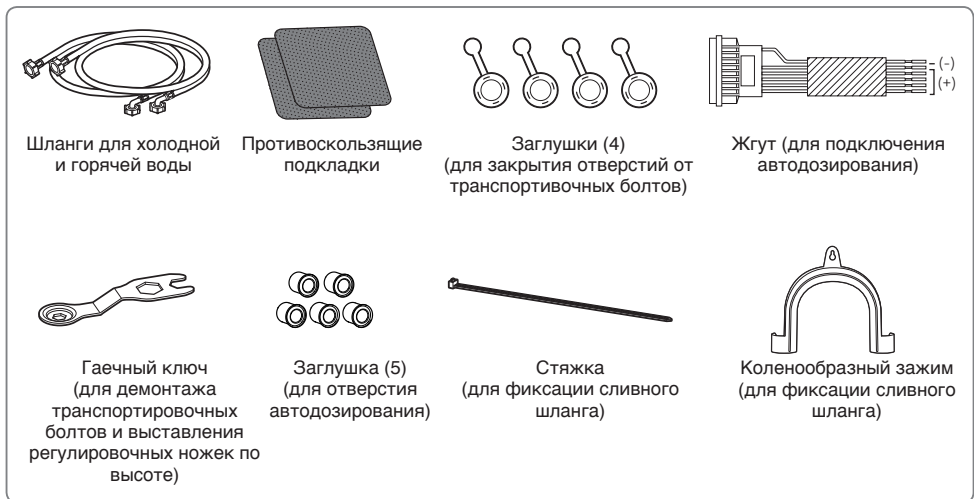

Элементы панели управления

Тип OPL

- Горизонтальная установка (WD-M069BD3S)
- Вертикальная установка (WD-M069BD2S)

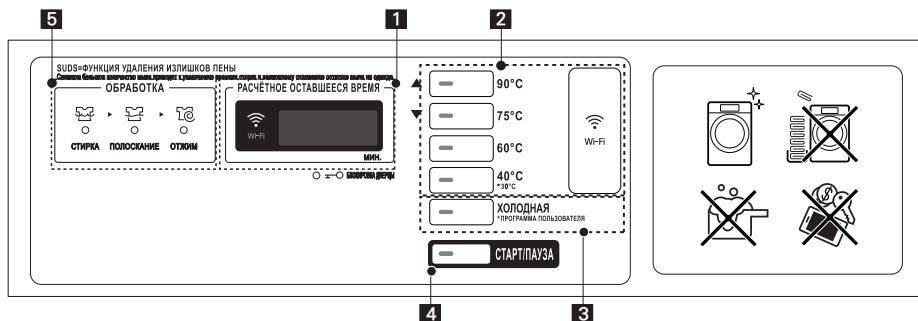

1. Светодиодный дисплей
2. Кнопка выбора программы
3. Кнопка выбора дополнительной программы

4. Кнопка пуска
5. Светодиодный индикатор состояния

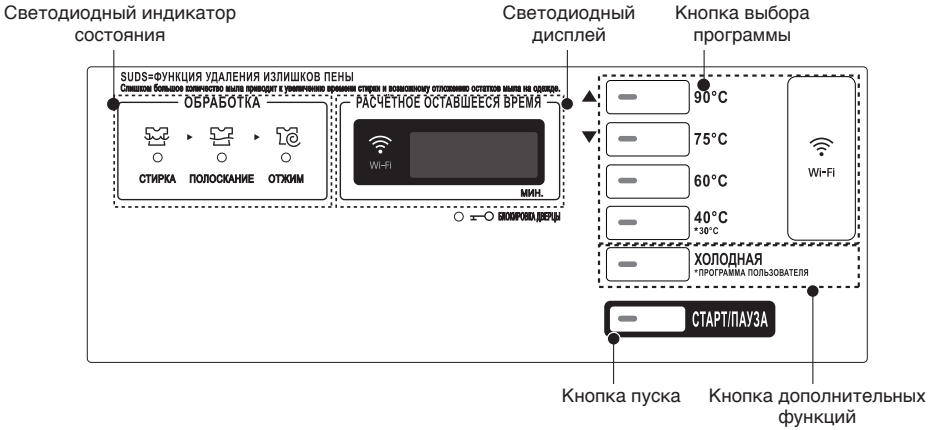

Светодиодный дисплей

На дисплее отображается цена, время до конца стирки и параметры программы. Здесь также высвечиваются коды ошибок



Кнопка выбора программы

Выберете программу, подходящую для данного типа белья нажатием соответствующей кнопки.

90°C

Отвечает более высоким санитарно-гигиеническим требованиям по сравнению с программой 75°C. Для стирки белого, детского нижнего и постельного белья.

75°C

Используется для сильнозагрязнённых тканей: белого, детского, нижнего и постельного белья.

60°C

Используется для сильнозагрязнённых тканей: белого, детского и нижнего белья.

40°C / 30°C

Используется для среднезагрязнённых тканей: изделий из хлопка и льна, полотенца, сорочек и джинсов.

ХОЛОДНАЯ

Используйте для стирки в холодной воде белье из плотной ткани, например, при разовых работах.





Кнопка дополнительных функций

Программа пользователя
Включена возможность установки пользователем программы стирки. Используйте этот цикл стирки после настройки пользовательской программы.

Кнопка пуска

Индикатор «СТАРТ» загорается при внесении полной стоимости за стирку и выборе программы.

Светодиодный индикатор состояния

Светодиодный индикатор	Описание
 СТИРКА	Светодиодный индикатор горит на протяжении всего цикла стирки.
 ПОЛОСКАНИЕ	Светодиодный индикатор горит на протяжении всего режима полоскания.
 ОТЖИМ	Светодиодный индикатор горит на на протяжении всего режима отжима.
	Светодиодный индикатор при заблокированной дверце.
 Wi-Fi	Светодиодный индикатор мигает при подключении к сети Wi-Fi. Светодиодный индикатор горит, когда соединение с сетью Wi-Fi установлено.

ИНСТРУКЦИИ ПО УСТАНОВКЕ

Проверка и выбор правильного местоположения

Устанавливайте стиральную машину на твердый пол, который обладает достаточной прочностью и жёсткостью для того, чтобы выдержать вес стиральной машины даже с её полной загрузкой, не вызывая вибраций или колебаний. Если пол не обладает достаточной жёсткостью, то вам может потребоваться усилить его, в противном случае возможно возникновение сильных вибраций и шума.

- 1 Перед установкой пол следует очистить.
 - Удостоверьтесь в том, что пол в выбранном месте установки крепкий и ровный.
- 2 Для перемещения и распаковки машины потребуется два человека или более.
- 3 Обеспечьте наличие достаточного пространства между устанавливаемой машиной и стенами помещения.

Требования к свободному месту

Необходимо обеспечить наличие свободного места, достаточного для прокладки водных магистралей, слива и притока воздуха.

ВНИМАНИЕ

- Убедитесь, что были учтены размеры накладок на стенах, наличников дверей, и плинтусов – они могут увеличить необходимое пространство.

Установка на полу

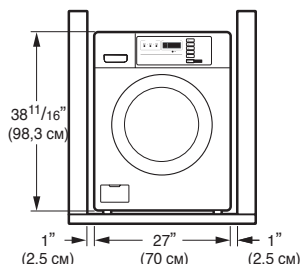
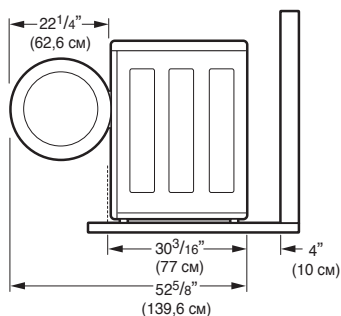

ВНИМАНИЕ

- Пол должен обладать достаточной прочностью и жёсткостью для того, чтобы выдержать вес машины даже с её полной загрузкой, не вызывая вибраций или колебаний. Если пол не обладает достаточной прочностью, вам может потребоваться усилить его. Пол, который подходит для установки стиральной машины с вертикальной загрузкой, может быть недостаточно жёстким для машины с фронтальной загрузкой ввиду различий в скорости и направлении отжима. Если пол недостаточно твёрд, это может привести к вибрации машины, которую можно будет услышать и ощутить во всем здании.
- Перед установкой стиральной машины убедитесь в том, что пол чистый, сухой, на нём отсутствует пыль, грязь, вода и масла, чтобы ножки стиральной машины не скользили. Регулировочные ножки, которые могут перемещаться или скользить по полу, могут привести к возникновению избыточных вибраций и шумов вследствие плохого контакта с полом.

Распаковка и удаление транспортировочных болтов

При удалении картонного основания, на котором стоит стиральная машина, проверьте, удалена ли пенная подложка барабана в центре картонного основания. Если для удаления упаковочных материалов вам необходимо положить машину, всегда аккуратно укладывайте ее на бок. НИКОГДА не кладите стиральную машину на переднюю или заднюю стенку.

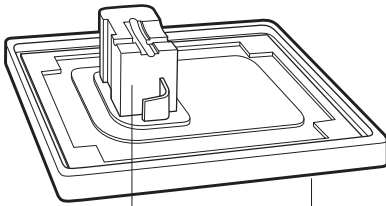

Пенная подложка
моечного барабана

Картонное
основание

- 1 С помощью гаечного ключа (входит в комплект поставки) удалите два верхних и два нижних транспортировочных болта. Откручивайте и вытаскивайте болты против часовой стрелки.

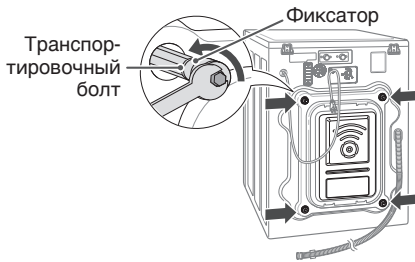

- 2 Найдите 4 заглушки для отверстий, прилагаемые к комплекту дополнительных принадлежностей, и установите их в отверстия транспортировочных болтов

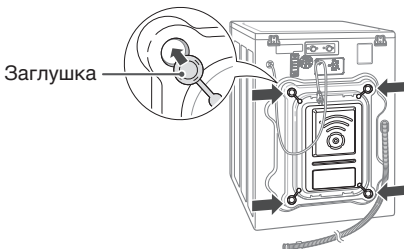

ВНИМАНИЕ

- Сохраните болты в комплекте для использования в будущем. Чтобы предотвратить повреждение внутренних элементов, без установленных транспортировочных болтов машину НЕ ПЕРЕМЕЩАТЬ.
- Если не удалить транспортировочные болты и фиксаторы, это может вызвать сильную вибрацию и шум, которые могут привести к серьезной поломке машины. Шнур закреплён сзади машины транспортировочным болтом, удалите его.

Установка заглушки

- 1 Выньте заглушку из ручной сумки.

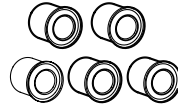

- 2 Вставьте заглушку (4 части) в шланг, подсоединенный к задней части машины.

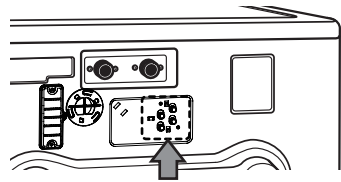

ВНИМАНИЕ

- При использовании функции автодозирования вставлять заглушку необязательно.

Подключение к водопроводу

- 1 Проверьте резиновые прокладки на обеих сторонах шланга.
- Для предотвращения протекания, вставьте резиновую прокладку в резьбовые фитинги на каждом шланге.

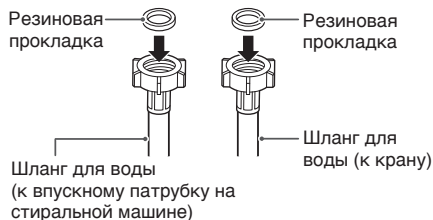

- 2 Подсоедините водопроводные шланги к кранам ГОРЯЧЕЙ и ХОЛОДНОЙ воды, затянув плотно рукой, затем ещё на 2/3 оборота – пассатижами.
- Подключите синий шланг к крану холодной воды, а красный шланг – к крану горячей воды.

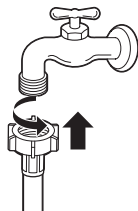

⚠ ОСТОРОЖНО!

- **Не затягивайте гайки слишком сильно.** Это может привести к повреждению соединения.

- 3 После подключения шланга к кранам, включите воду, чтобы смыть всё лишнее (грязь, песок, опилки) из линии подачи воды. Пусть вода стечёт в ведро, проверьте её температуру.

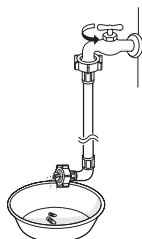

- 4 Подключите шланги к патрубкам впуска воды плотно, вручную, затем затяните ещё на 2/3 оборота пассатижами.
- Подключите синий шланг к впускному патрубку холодной воды, а красный шланг – к впускному патрубку горячей воды.

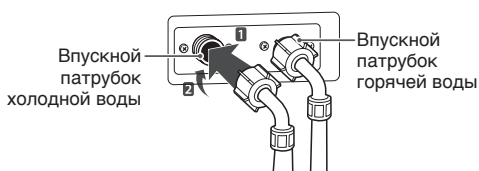

⚠ ОСТОРОЖНО!

- **Не затягивайте гайки слишком сильно.** Слишком сильное затягивание может привести к течи и повреждению.

- 5 Включив краны, проверьте на течь.
- Если течь имеется, снова проверьте пункты 1-4.

⚠ ВНИМАНИЕ

- Ради безопасности и продолжительного срока службы изделия, пользуйтесь только сертифицированными элементами. Производитель не несёт ответственности за неправильную работу изделия и происшедшие, вызванные применением отдельно купленных несертифицированных деталей.
- При установке машины используйте новые шланги. Не используйте старые шланги после истечения срока службы. Используйте только подводящие шланги, прилагаемые к машине. Компания LG не рекомендует использовать шланги, купленные на рынке б/у запчастей.
- Периодически проверяйте шланги на наличие трещин, протечек и износ и заменяйте их каждые 5 лет.
- Не растягивайте специально водные шланги и следите, чтобы на них не давили другие предметы.
- Давление при подаче воды должно быть между от 14,5 до 116 фунт/кв.дюйм (100~800 кПа). Если давление при подаче воды больше 116 фунт/кв.дюйм, следует установить редукционный клапан.
- Для оптимальной работы машины температуру горячей воды следует установить на 48-57°C, а холодной – на 15°C.

Подключение слива

Закрепите сливной шланг, чтобы он не двигался и не протёк.

ВНИМАНИЕ

- Сливной шланг должен быть закреплён должным образом. Если его не закрепить должным образом, это может привести к затоплению и отказу.
- Общая высота конца сливного шланга, подключаемого к сливным коммуникациям здания, не должна превышать 39,4 дюймов (100,0 см) от низа машины.
- Слив должен быть установлен в соответствии с применяемыми в данной местности нормами и правилами.
- Убедитесь, что водопроводные линии не растянуты, не защемлены, не придавлены и не перекручены.

Подключение к сливному патрубку

- 1 Закрепить конец шланга в коленообразном кронштейне.
 - Подсоединить коленообразный кронштейн на расстоянии 4 дюйма (10 см) от конца сливного шланга. Если сливной шланг растянут более, чем на 4 дюйма (10 см) дальше конца коленообразного кронштейна, внутри стиральной машины могут развиваться плесень или микроорганизмы.

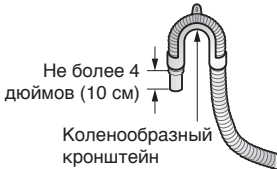

- 2 Вставьте конец сливного шланга в сливной патрубок.

Коленообразный кронштейн

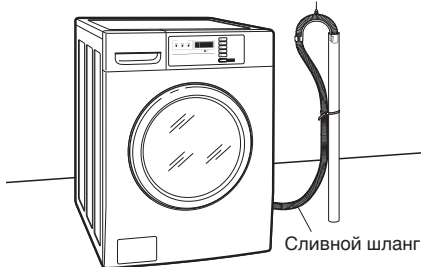

- 3 С помощью ремешка закрепите сливной шланг на месте.

Использование стирального бака

- 1 Закрепить конец шланга в коленообразном кронштейне.
 - Подсоединить коленообразный кронштейн на расстоянии 4 дюймов (10 см) от конца сливного шланга. Если сливной шланг вытянут более чем на 4 дюйма (10 см) дальше конца коленообразного кронштейна, внутри стиральной машины могут развиваться плесень или микроорганизмы.

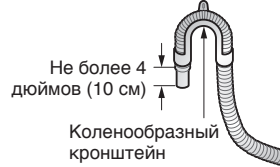

- 2 Оставьте конец сливного шланга свисать через край стирального бака.

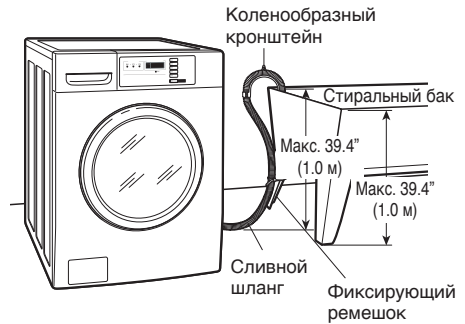

- 3 Используйте фиксирующий ремешок для закрепления сливного шланга на месте.

Подключение автодозирования

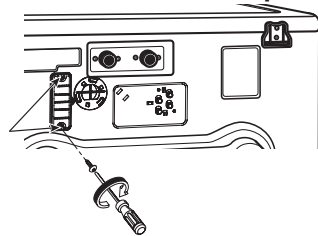

- 1 Открутите 2 винта на защитной крышке, снимите крышку.
- 2 Подключите жгут автоматического дозатора из комплекта поставки.

ВНИМАНИЕ

- Напряжение механизма автодозирования должно быть таким же, как на стиральной машине.

Выравнивание стиральной машины

Моечный барабан вашей новой стиральной машины вращается на очень высоких оборотах. Чтобы свести к минимуму вибрацию, шум и нежелательные перемещения, пол должен быть совершенно ровным и твёрдым.

- 1 Проверьте уровень стиральной машины.
 - Проверьте точный уровень, покачивая верхние края стиральной машины или положив строительный уровень на машину. Уклон под машиной не должен превышать 1° , все 4 ножки должны твёрдо стоять на полу.

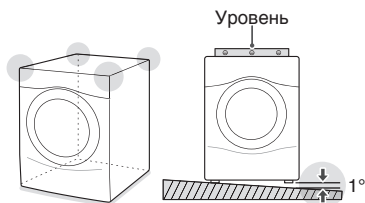

- 2 Для выравнивания стиральной машины поворачивайте нижние выравнивающие ножки по часовой стрелке.
 - Поворот нижних выравнивающих ножек пол часовой стрелке будет поднимать машину.

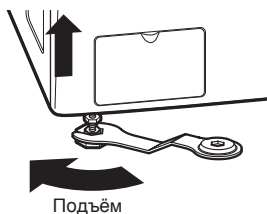

- 3 Поверните контргайки против часовой стрелки и затяните их, когда стиральная машина будет выровнена.

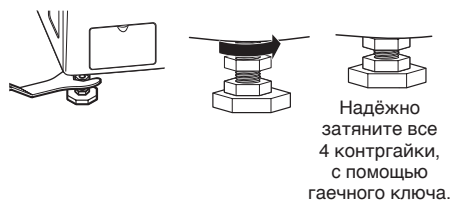

- 4 Ещё раз проверьте выравнивание стиральной машины.

- Слегка потолкайте или покачайте верхние края стиральной машины, чтобы удостовериться, что машина не качается.
- Если стиральная машина качается, повторите пункты 1 - 3.

⚠ ОСТОРОЖНО!

- Эксплуатация стиральной машины без выравнивания может привести к поломке, вызванному чрезмерной вибрацией и шумом.
- **Используйте регулирующие ножки только при выравнивании стиральной машины.** Если вы будете поднимать регулирующие ножки без необходимости, это может вызвать нештатную вибрацию стиральной машины.

Использование нескользящих подкладок (дополнительно)

Если Вы устанавливаете стиральную машину на скользкой поверхности, она может сдвигаться из-за чрезмерной вибрации. Неправильное выравнивание может вызвать поломку из-за шума и вибрации. В этом случае, положите нескользящие подкладки под выравнивающими ножками и отрегулируйте уровень.

- 1 Перед применением нескользящих подкладок помойте пол.
 - С помощью сухой тряпки удалите и вытрите посторонние наслоения или влагу. Если влага остаётся, нескользящие подкладки могут скользить.
- 2 Отрегулируйте уровень после размещения стиральной машины в месте установки.
- 3 Поместите нескользящую подкладку адгезивной стороной к полу.
 - Самое эффективное – разместить нескользящие подкладки под передними ножками. Если трудно поместить подкладки под передними ножками, поместите их под задними ножками.

Этой стороной вверх



- 4 Ещё раз проверьте выравнивание стиральной машины.

- Слегка потолкайте или покачайте верхние края стиральной машины, чтобы удостовериться, что машина не качается. Если стиральная машина качается, снова выровняйте ее.

ПОДГОТОВКА

Меры предосторожности по уходу за тканью до стирки

Прочтите и соблюдайте нижеследующее, для предотвращения усадки или повреждения одежды.

- ◆ Проверьте все карманы, чтобы удостовериться, что они пусты.
 - Такие предметы, как скрепки, спички, ручки, монеты, и ключи могут повредить и стиральную машину и одежду.
- ◆ Закройте застёжки—молнии, крючки, и завяжите завязки, чтобы эти вещи не зацеплялись и не спутывались с другой одеждой.
- ◆ Заранее обработайте сильно запятнанные места перед стиркой.
 - Если это сделать, в результате одежда будет лучше отстирана, без пятен.
- ◆ В одной загрузке сочетайте большие и малые вещи. Сначала загружайте большие вещи.
- ◆ Стиральная машина может быть полностью загружена, но барабан не должен быть плотно забит вещами.
 - Дверца стиральной машины должна закрываться легко.
- ◆ Не стирайте водостойкую одежду.
 - Это может вызвать нештатную вибрацию, или заставить вещи отскакивать, что может повредить барабан.
- ◆ Проверьте, есть ли любые другие посторонние предметы в уплотнителе дверцы, предпримите дополнительные меры, чтобы туда не попала одежда.
 - Посторонние предметы в уплотнителе дверцы могут испачкать одежду, и если одежда попадёт в уплотнитель дверцы, возможна утечка воды.
- ◆ Стирайте нижнее бельё или мелкие предметы в сетке для стирки.
 - Мелкие, лёгкие предметы могут попасть в уплотнитель дверцы, например, крючок бюстгалтера может повредить другие предметы в барабане.
- ◆ Перед стиркой, щёткой очистите сильную грязь, пыль, или волосы с тканей.
 - Вещи, возможно, не будут отстираны чисто, если на тканях есть грязь или песок, или они могут повредиться из-за трения частиц о лёгкие ткани.
- ◆ Стирайте покрывала отдельно.
 - Стирка более одного покрывала или одеяла может привести к неотстирыванию из-за запутывания или неравновешенной нагрузки.
- ◆ Всегда разделяйте ткани по цвету и стирайте их отдельно, чтобы препятствовать перекрашиванию.
 - Ткани могут повредиться или запятнаться из-за перекрашивания, или из-за перехода посторонних предметов с одной ткани на другую.

Ярлычки с описанием ухода за тканью

На многих предметах одежды имеются ярлычки с описанием ухода за тканью, на которых содержатся инструкции о правильном уходе.

Категория	Ярлычок	Указания
Стирка		Ручная стирка
		Машинная стирка, обычная программа
		Используйте установку стиральной машины для стирки плиссе/ несминаемых тканей (где есть охлаждение или холодный распылитель перед отжимом на пониженной скорости).
		Используйте установку стиральной машины на деликатную / чувствительную стирку (медленное перемешивание, и / или уменьшенное время стирки).
		Не Стирать
		Не Перекручивать
Температура воды:	...	Горячий
	..	Тёплый
	.	Холодный/прохладный
Символы отбеливания		Любой Отбеливатель (Когда необходимо)
		Только не хлорсодержащий отбеливатель (Когда необходимо)
		Не Отбеливать

Сортировка белья

Рекомендуется сортировать бельё на равные по объёму загрузки, которые стираются в течение одной программы. В приведённой таблице показано, как сортировать бельё

Цвета	Белые / Светлые / Тёмные
Загрязнение	Тяжёлые / Нормальные / Лёгкие
Ткань	Деликатная / Облегчённый уход / Крепкая хлопчатобумажная
Ворс	Выделяющие ворс / Собирающие ворс

Качественная стирка

Рекомендуется следовать приведенным ниже инструкциям для улучшения качества стирки.

Тип загрузки	Рекомендуемый объем загрузки	Качественная стирка
Повседневная одежда	Менее 10 кг	В стиральных машинах с фронтальной загрузкой для повышения эффективности стирки используется падение белья при вращении барабана. Поэтому лучше НЕ загружать барабан полностью. Избыточное количество воды также снижает эффективность стирки.
Одеяло	Менее 7 кг	Не загружайте 2 одеяла с большой разницей в размерах. Могут возникнуть трудности при извлечении. Используйте одеяла одинакового размера.
Простыни	Менее 7 кг	Любой отбеливатель (при необходимости)
Ковер/коврик	Не использовать	Только отбеливатель без хлора (при необходимости)
Обувь	Не использовать	Не отбеливать
Подушка	Не использовать	

Руководство по загрузке белья

Загрузка белья в соответствии с руководством поможет увеличить срок службы устройства и эффективность стирки.



- ◆ При однотипной или смешанной загрузке крупных вещей общая загрузка не должна превышать половины максимальной вместимости (сухая загрузка).
 - Однотипная загрузка: вещи только одного типа, например, 5кг полотенец.
 - Смешанная загрузка: различные типы вещей.
 - Крупные предметы: постельное белье, полотенца, покрывала, одеяла.
 - Смешанная загрузка (без крупных предметов) должна составлять около 2/3 объема барабана для оптимальной стирки.

❗ ВНИМАНИЕ

- Не перегружайте устройство, так как это снижает эффективность стирки и приводит к износу уплотнителя.

Рекомендованное моющее средство

Автоматический дозатор состоит из трех отсеков для:

- Жидкого хлористого отбеливателя
- Жидкого кондиционера для белья
- Жидкого или порошкового моющего средства и безопасного для красок отбеливателя для обычной стирки

Все средства для стирки можно сразу добавить в соответствующий отсек. Дозатор автоматически подает их в нужное время, обеспечивая максимально эффективную стирку. После добавления средств в дозатор закройте его крышку.

Чтобы добавить моющее средство, отбеливатель и кондиционер в автоматический дозатор:

1. Откройте крышку дозатора.
2. Загрузите средства для стирки в соответствующие отсеки.
3. Медленно закройте крышку дозатора, чтобы средства для стирки не попали в машину раньше времени.

❗ ВНИМАНИЕ

- Как правило, после стирки в дозаторе остается немного воды.

Загрузка диспенсера

Отделение для стирального порошка для обычной программы стирки

В этом отделении находится стиральный порошок/жидкость для основного цикла программы стирки, он добавляется в стирку в начале программы.

Всегда используйте высокоэффективный стиральный порошок/жидкость (HE) при стирке в этой стиральной машине.

Следуйте инструкциям изготовителя стирально-моющего средства по поводу количества используемого вещества, никогда не используйте больше, чем рекомендовано. Использование слишком большого количества стирально-моющего вещества может привести к его накоплению в одежде и стиральной машине. Можно использовать как стиральный порошок, так и жидкое средство.

❗ ВНИМАНИЕ

- Можно добавлять жидкий или небесцвечающий отбеливатель в отделение основной стирки со стирально-моющим средством того же типа.

- Отдельностоящая модель -



- Модель с креплением -

Отсек для стирального порошка основной стирки



Отсек для жидкого отбеливателя

В этот отсек добавляется жидкий хлористый отбеливатель, который будет подан автоматически в нужное время во время выполнения программы стирки.

❗ ВНИМАНИЕ

- Не добавляйте порошкообразный или жидкий небесцвечающий отбеливатель в этот отсек.
- Всегда выполняйте рекомендации производителя, добавляя отбеливатель. Не превышайте максимального количества заполнения. Использование слишком большого количества отбеливателя может повредить ткань.
- Никогда не лейте неразбавленный жидкий хлорный отбеливатель непосредственно на вещи в барабан. Может произойти повреждение ткани.

Отсек кондиционера ткани

В этом отсеке находится жидкий кондиционер для ткани, который будет автоматически добавлен во время заключительного цикла полоскания.

❗ ВНИМАНИЕ

- При добавлении кондиционера всегда выполняйте рекомендации изготовителя. Не наливайте больше максимального количества. Использование слишком большого количества кондиционера может привести к пятнам на одежде.
- Разбавляйте концентрированные кондиционеры ткани тёплой водой. Не наливайте больше максимального количества.
- Никогда не лейте кондиционер ткани непосредственно на вещи в барабан.
- Не кладите листовой кондиционер в этот отсек.
- Не кладите листовой кондиционер в лоток диспенсера, так как это, вероятно, приведёт к утечке воды. Если вы положили листовой кондиционер, пожалуйста, выдвиньте лоток и уберите его.

ЭКСПЛУАТАЦИЯ СТИРАЛЬНОЙ МАШИНЫ

1. Режим готовности

1) Тип OPL

- Программные светодиоды горят одновременно и на дисплее появляется надпись PUSH (НАЖАТЬ)

▲ ОСТОРОЖНО!

- Для снижения риска пожара, удара электротоком или травм, **перед работой машины прочтите ИНСТРУКЦИИ ПО ТЕХНИКЕ БЕЗОПАСНОСТИ.**

2. Выберите программу стирки

Нажмите на нужную кнопку и затем на кнопку пуска. На светодиодном индикаторе отобразится время до окончания стирки и машина начнёт стирать по выбранной программе.

- Выберите программы, предназначенные для разных типов ткани и степеней загрязнения.

ПРОГРАММА	Темп. стирки/ополаскивания
90°C	Очень горячая/Холодная
75°C	Очень горячая/Холодная
60°C	Горячая/Холодная
40°C	Тёплая/Холодная
30°C	Тёплая/Холодная
ХОЛОДНАЯ	Холодная/Холодная

3. Программа пользователя

Нажмите и удерживайте кнопку 'ХОЛОДНАЯ' в течение 3 секунд. Вы можете использовать созданные вами программы. (Только для типа OPL)

4. Изменить программу стирки

Вы не можете изменить программу, пока машина работает.

5. Окончание программы

Машина останавливается, на светодиодном индикаторе появляется символ " **End** " и звучит звуковой сигнал.



* Не нажимайте кнопки во время цикла.

РЕЖИМ ПРОГРАММИРОВАНИЯ

Вы можете проверить информацию о работе машины или изменить установку на «Установка программы», «Сбор данных», «Диагностический тест»

Как войти в «Режим программирования»

Вы можете войти в «Режим программирования» только в состоянии готовности или приостановки стирки.

- 1 Одновременно нажмите 1-ю и 3-ю кнопки. 
- 2 Нажимайте 2-ю и 3-ю кнопки для изменения цифр. Затем нажмите 4-ю кнопку, чтобы перейти к следующей цифре. 
- 3 Нажмите кнопку «Пуск», чтобы завершить ввод пароля. 

※ Пароль по умолчанию: 3000

<Кнопка панели управления>

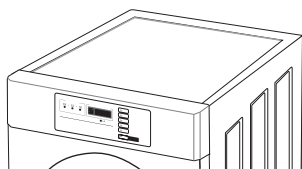
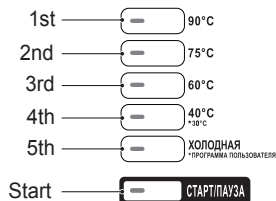

- Тип OPL -

❗ ВНИМАНИЕ

- Для бесплатного типа OPL на машине высветится надпись НАЖАТЬ .

Тип OPL (без монетоприемника или считывателя карт)

Алгоритм действий показывает, как управлять режимом программирования

Перед установкой программы проверьте структуру режима программирования.

Метод ввода режима установки

- 1 Включите/выключите переключатель или вставьте сервисную карту для входа в режим настройки (или следуйте инструкциям для соответствующего типа стирки).
- 2 Нажмите кнопку 90 °C (194 °F), чтобы перейти на уровень выше.
- 3 Нажмите кнопку 75 °C (167 °F)(+) или 60 °C (140 °F)(-), если требуется оставить текущий уровень.
- 4 Нажмите кнопку «Пуск», чтобы ввести сведения о настройке или диагностических тестах.

SEUP Установить значение цены, времени, типа оплаты, и т.д.

EESE Эксплуатационные испытания, повторная установка, бесплатная стирка, удаление программы стирки.программы стирки.

CLCE используется для сбора данных об использовании.

Структура режима программирования

SEUP		EESE		CLCE		
р9рр	UESd	L9C1		р9рr	ACr4	1EUC
SPPr	AUCe	L9C2		р9р1	ACr5	1Ee1
SCPr	CB1	L1FE		р9р2	ACr6	ACe1
AUPr	P1PD	EEPe		р9р3	SCPr	1EeC
FEA1	бEEP	E13E		р9р4	1E5C	ACeC
FEA2	FEFr	COUr		р9р5	AC5C	1Ed
FEA3	E4PE	h1LL		р9р6	AUPr	ACd
SPPd	dPEc	PA55		1ErC	1EAV	1E5d
SP6E	CU5E	EcL		1Er1	ACAV	AC5d
SP6E				1Er2	1E5U	1EAr
PrCC				1Er3	AC5U	ACAr
CCCC				1Er4	1EFC	ACdP
nrPC				1Er5	ACFC	ACeL
re				1Er6	ACrE	ACPC
E55d				ACrC	1E nr	
WULE				ACr1	1Eeb	
р5Er				ACr2	1EPd	
dHUE				ACr3	1Edd	
р5UE						

❗ ВНИМАНИЕ

- Не используйте **L9C2**, **L1FE**.
- Они используются только в случае проверки стиральной машины.

РЕЖИМ ПРОГРАММИРОВАНИЯ — РЕЖИМ НАСТРОЙКИ

Режим установки : **SE UP** (Дисплей)

Вы можете изменить параметры стирки – время, количество полосканий, скорость отжима и др.

Войти в режим установок:

<Кнопка панели управления>

• Тип OPL – Masukkan kartu layanan.

- 1 Одновременно нажмите 1-ю и 3-ю кнопки. **0---**
- 2 Нажимайте 2-ю и 3-ю кнопки для изменения цифр. Затем нажмите 4-ю кнопку, чтобы перейти к следующей цифре. **-0---**
- 3 Нажмите кнопку «Пуск», чтобы завершить ввод пароля. **L9C1**



1. **FEA1** Функции машины (1-й набор)

Настройка функций машины. В блоке параметров **FEA1** есть несколько функций настройки.

Функции машины (1-й набор)		На дисплее
Выберите режим SVC		L9C1
Нажмите 1-ю кнопку		EESE
Нажмите 2-ю кнопку		SEUP
Нажмите кнопку «Пуск»		SPDE
Нажмите 2-ю или 3-ю кнопку	На дисплее отобразится следующее	FEA1
Нажмите кнопку «Пуск»		SPDE
Выберите желаемые функции для кнопок: Кнопка «Пуск» = выбор; 1-я кнопка = переход на шаг назад; 2-я кнопка = переход вверх или увеличение значения; 3-я кнопка = переход вниз или уменьшение значения.	SEUP ▶ FEA1 ▶ SPDE PA4H 3FPL EE In PAUS	
Нажмите кнопку «Пуск», чтобы настроить подфункцию		

ВНИМАНИЕ

SPDE : Имеются или нет дни со специальной ценой

PA4H : Включение или отключение аннулирования оплачиваемого цикла «Простой вход»

3FPL : Настройка дня специальной цены

EE In : Двойное распыление применить или нет

PAUS : Настройка функции ПАУЗА

1-1. 3r PL Настройка ограничения макс. количества оборотов

Настройку ограничения макс. количества оборотов можно использовать для включения/выключения возможности ограничения макс. скорости вращения во время процесса отжима.

Настройка ограничения макс. количества оборотов		На дисплее
Выберите режим SVC		L9C1
Нажмите 1-ю кнопку		EESE
Нажмите 2-ю кнопку		SEUP
Нажмите кнопку «Пуск»		29P2
Нажмите 2-ю или 3-ю кнопку	На дисплее отобразится следующее	FEA1
Нажмите кнопку «Пуск»		SPdE
Нажмите 2-ю или 3-ю кнопку	На дисплее отобразится следующее	3r PL
Нажмите кнопку «Пуск»		d15b
Выберите желаемые функции для кнопок: Кнопка «Пуск» = выбор; 1-я кнопка = переход на шаг назад; 2-я кнопка = переход вверх или увеличение значения; 3-я кнопка = переход вниз или уменьшение значения.		
Нажмите кнопку «Пуск» для включения или выключения	Отобразится следующая настройка меню.	EE In

ВНИМАНИЕ

Если эта функция включена, макс. количество оборотов регулируется в соответствии с загрузкой белья. Макс. количество оборотов будет снижено при сильной разбалансировке.

1-2. **EE In** Настройка двойного распыления

Настройку двойного распыления можно использовать для включения/выключения циркуляции воды во время вращения барабана.

Настройка двойного распыления		На дисплее
Выберите режим SVC		L9C1
Нажмите 1-ю кнопку		EESt
Нажмите 2-ю кнопку		StUP
Нажмите кнопку «Пуск»		r9Pr
Нажмите 2-ю или 3-ю кнопку	На дисплее отобразится следующее	FEr1
Нажмите кнопку «Пуск»		SPdE
Нажмите 2-ю или 3-ю кнопку	На дисплее отобразится следующее	EE In
Нажмите кнопку «Пуск»		d15b
Выберите желаемые функции для кнопок: Кнопка «Пуск» = выбор; 1-я кнопка = переход на шаг назад; 2-я кнопка = переход вверх или увеличение значения; 3-я кнопка = переход вниз или уменьшение значения.	<pre> StUP ► FEr1 ► EE In ► d15b EnAb </pre>	
Нажмите кнопку «Пуск» для включения или выключения	Отобразится следующая настройка меню.	PAUS

ВНИМАНИЕ

Для улучшения качества стирки функция двойного распыления нагнетает воду со дна бака для распыления мыльной воды на белье при вращении барабана.

1-3. PAUS Настройка функции ПАУЗА

Настройка паузы: включение / отключение возможности поставить цикл на паузу нажатием кнопки «Пуск / пауза».

Настройка функции ПАУЗА		На дисплее
Выберите режим SVC		L9C1
Нажмите 1-ю кнопку		EESE
Нажмите 2-ю кнопку		SEUP
Нажмите кнопку «Пуск»		29P2
Нажмите 2-ю или 3-ю кнопку	На дисплее отобразится следующее	FEA1
Нажмите кнопку «Пуск»		SPDE
Нажмите 2-ю или 3-ю кнопку	На дисплее отобразится следующее	PAUS
Нажмите кнопку «Пуск»		EnAb
<p>Выберите желаемые функции для кнопок:</p> <p>Кнопка «Пуск» = выбор;</p> <p>1-я кнопка = переход на шаг назад;</p> <p>2-я кнопка = переход вверх или увеличение значения;</p> <p>3-я кнопка = переход вниз или уменьшение значения.</p>	<pre> SEUP ► FEA1 ► PAUS ► EnAb 8156 </pre>	
Нажмите кнопку «Пуск» для включения или выключения	Отобразится следующая настройка меню.	SPDE

2. **FEA2** Функции машины (2-й набор)

Настройка функций машины. В блоке параметров **FEA2** есть несколько функций настройки .

Функции машины (2-й набор)		На дисплее							
Выберите режим SVC		L9C1							
Нажмите 1-ю кнопку		EESE							
Нажмите 2-ю кнопку		SEUP							
Нажмите кнопку «Пуск»		rgPr							
Нажмите 2-ю или 3-ю кнопку	На дисплее отобразится следующее	FEA2							
Нажмите кнопку «Пуск»		SbEn							
Выберите желаемые функции для кнопок: Кнопка «Пуск» = выбор; 1-я кнопка = переход на шаг назад; 2-я кнопка = переход вверх или увеличение значения; 3-я кнопка = переход вниз или уменьшение значения.	SEUP ► FEA2 ► <table style="display: inline-table; vertical-align: middle;"> <tr><td>SbEn</td></tr> <tr><td>SUUE</td></tr> <tr><td>AUUE</td></tr> <tr><td>SPCE</td></tr> <tr><td>EcOP</td></tr> <tr><td>EcHE</td></tr> <tr><td>EcBE</td></tr> </table>	SbEn	SUUE	AUUE	SPCE	EcOP	EcHE	EcBE	
SbEn									
SUUE									
AUUE									
SPCE									
EcOP									
EcHE									
EcBE									

ВНИМАНИЕ

SbEn : 5-я кнопка выбора функции (добавление суперстирки или автоматического дозирования)

SUUE : Применяется или нет дополнительная интенсивная стирка

AUUE : Включение или отключение функции автоматического дозирования

SPCE : Добавление типа суперстирки

EcOP : Настройка датчика загрузки бака во время очистки

EcHE : Включение или выключение использования нагревателя для очистки бака

EcBE : Включение или выключение функции «Простой вход» для очистки бака

2-1. **SbLn** Настройка 5-й кнопки

Настройку 5-й кнопки можно использовать для определения функции 5-й кнопки.

Настройка 5-й кнопки		На дисплее
Выберите режим SVC		L9C1
Нажмите 1-ю кнопку		EESE
Нажмите 2-ю кнопку		SEUP
Нажмите кнопку «Пуск»		F9Pr
Нажмите 2-ю или 3-ю кнопку	На дисплее отобразится следующее	FEAR
Нажмите кнопку «Пуск»		SbLn
Нажмите 2-ю или 3-ю кнопку	На дисплее отобразится следующее	AdDS
<p>Выберите желаемые функции для кнопок:</p> <p>Кнопка «Пуск» = выбор;</p> <p>1-я кнопка = переход на шаг назад;</p> <p>2-я кнопка = переход вверх или увеличение значения;</p> <p>3-я кнопка = переход вниз или уменьшение значения.</p>	<p>The diagram shows a sequence of five button icons connected by right-pointing arrows: SEUP → FEAR → SbLn → AdDS → AUTO.</p>	
Нажмите кнопку «Пуск», чтобы настроить подфункцию	Дисплей вернется в режим ожидания.	

ВНИМАНИЕ

Если установить значение **AdDS** 5-я кнопка будет использоваться для добавления суперстирки.

Если установить значение **AdDS** 5-я кнопка будет использоваться для автоматического дозирования в оплачиваемом цикле.

2-2. **SUUE** Настройка добавления суперстирки

Настройку добавления суперстирки можно использовать для включения/выключения функции суперстирки.

* Функция добавления суперстирки используется для дополнительной стирки, полоскания или того и другого (используется только в оплачиваемом режиме).

Настройка добавления суперстирки		На дисплее
Выберите режим SVC		L9C1
Нажмите 1-ю кнопку		EESE
Нажмите 2-ю кнопку		SEUP
Нажмите кнопку «Пуск»		29P2
Нажмите 2-ю или 3-ю кнопку	На дисплее отобразится следующее	FEA2
Нажмите кнопку «Пуск»		SEUP
Нажмите 2-ю или 3-ю кнопку	На дисплее отобразится следующее	SUUE
Нажмите кнопку «Пуск»		ENAB
<p>Выберите желаемые функции для кнопок:</p> <p>Кнопка «Пуск» = выбор;</p> <p>1-я кнопка = переход на шаг назад;</p> <p>2-я кнопка = переход вверх или увеличение значения;</p> <p>3-я кнопка = переход вниз или уменьшение значения.</p>	<p>SEUP ► FEA2 ► SUUE ► ENAB DISB</p>	
Нажмите кнопку «Пуск» для включения или выключения	Отобразится следующая настройка меню.	AUUE

2-3. **AUTO** Настройка автоматического дозирования

Настройку автоматического дозирования можно использовать для включения/отключения функции автоматического дозирования.

Настройка автоматического дозирования		На дисплее
Выберите режим SVC		L9C1
Нажмите 1-ю кнопку		EESE
Нажмите 2-ю кнопку		SEUP
Нажмите кнопку «Пуск»		r9Pn
Нажмите 2-ю или 3-ю кнопку	На дисплее отобразится следующее	FEAR
Нажмите кнопку «Пуск»		SbEn
Нажмите 2-ю или 3-ю кнопку	На дисплее отобразится следующее	AUÉE
Нажмите кнопку «Пуск»		EnAb
<p>Выберите желаемые функции для кнопок:</p> <p>Кнопка «Пуск» = выбор;</p> <p>1-я кнопка = переход на шаг назад;</p> <p>2-я кнопка = переход вверх или увеличение значения;</p> <p>3-я кнопка = переход вниз или уменьшение значения.</p>	<p>SEUP ▶ FEAR ▶ AUÉE ▶ EnAb</p> <p>DISB</p>	
Нажмите кнопку «Пуск» для включения или выключения	Отобразится следующая настройка меню.	SPCE

2-4. **SPCE** Настройка добавления типа суперстирки

Настройку добавления типа суперстирки можно использовать для добавления дополнительного цикла стирки, полоскания или того и другого.

Настройка добавления типа суперстирки		На дисплее
Выберите режим SVC		L9C1
Нажмите 1-ю кнопку		EESE
Нажмите 2-ю кнопку		SEUP
Нажмите кнопку «Пуск»		r9Pr
Нажмите 2-ю или 3-ю кнопку	На дисплее отобразится следующее	FEAR
Нажмите кнопку «Пуск»		SbEn
Нажмите 2-ю или 3-ю кнопку	На дисплее отобразится следующее	SPCE
Нажмите кнопку «Пуск»		both
Выберите желаемые функции для кнопок: Кнопка «Пуск» = выбор; 1-я кнопка = переход на шаг назад; 2-я кнопка = переход вверх или увеличение значения; 3-я кнопка = переход вниз или уменьшение значения.	SEUP ▶ FEAR ▶ SPCE ▶ both rP UUE	
Нажмите кнопку «Пуск» для включения или выключения	Отобразится следующая настройка меню.	EcOP

ВНИМАНИЕ

both : Оба процесса (увеличение время стирки и дополнительное полоскание)

UUE : Увеличение времени стирки

rP : Дополнительное полоскание

2-5. **тсop** Настройка обнаружения нагрузки при очистке барабана

Настройку определения загрузки при очистке бака можно использовать для включения / отключения возможности определения загрузки белья во время очистки бака. Если этот параметр включен, стиральная машина определит, присутствует ли в стиральной машине груз.

Настройка обнаружения нагрузки при очистке барабана		На дисплее
Выберите режим SVC		L9C1
Нажмите 1-ю кнопку		тЕSt
Нажмите 2-ю кнопку		StUP
Нажмите кнопку «Пуск»		т9Pт
Нажмите 2-ю или 3-ю кнопку	На дисплее отобразится следующее	FEAR
Нажмите кнопку «Пуск»		Stтn
Нажмите 2-ю или 3-ю кнопку	На дисплее отобразится следующее	тсop
Нажмите кнопку «Пуск»		EnAb
<p>Выберите желаемые функции для кнопок:</p> <p>Кнопка «Пуск» = выбор;</p> <p>1-я кнопка = переход на шаг назад;</p> <p>2-я кнопка = переход вверх или увеличение значения;</p> <p>3-я кнопка = переход вниз или уменьшение значения.</p>	<p>StUP ▶ FEAR ▶ тсop ▶ EnAb</p> <p>StSb</p>	
Нажмите кнопку «Пуск» для включения или выключения	Отобразится следующая настройка меню.	тсHE

2-6. **ECHE** Настройка нагревателя для очистки бака

Настройку нагревателя для очистки бака можно использовать для включения/выключения возможности использования нагревателя во время очистки бака.

Настройка нагревателя для очистки бака		На дисплее
Выберите режим SVC		L9C1
Нажмите 1-ю кнопку		EESE
Нажмите 2-ю кнопку		SEUP
Нажмите кнопку «Пуск»		29P2
Нажмите 2-ю или 3-ю кнопку	На дисплее отобразится следующее	FEA2
Нажмите кнопку «Пуск»		SEEN
Нажмите 2-ю или 3-ю кнопку	На дисплее отобразится следующее	ECHE
Нажмите кнопку «Пуск»		d15b
<p>Выберите желаемые функции для кнопок:</p> <p>Кнопка «Пуск» = выбор;</p> <p>1-я кнопка = переход на шаг назад;</p> <p>2-я кнопка = переход вверх или увеличение значения;</p> <p>3-я кнопка = переход вниз или уменьшение значения.</p>	<p>SEUP ▶ FEA2 ▶ ECEN ▶ d15b</p> <p>ENAB</p>	
Нажмите кнопку «Пуск» для включения или выключения	Отобразится следующая настройка меню.	EC6E

2-7. **ЕССЕ** Настройка кнопки очистки бака

Настройку кнопки очистки бака можно использовать для включения/выключения функции «Простой вход» для очистки бака.

Настройка кнопки очистки бака		На дисплее
Выберите режим SVC		L9C1
Нажмите 1-ю кнопку		ЕЕ5Е
Нажмите 2-ю кнопку		5ЕUP
Нажмите кнопку «Пуск»		Е9PЕ
Нажмите 2-ю или 3-ю кнопку	На дисплее отобразится следующее	ЕЕA2
Нажмите кнопку «Пуск»		5bEe
Нажмите 2-ю или 3-ю кнопку	На дисплее отобразится следующее	ЕССЕ
Нажмите кнопку «Пуск»		ЕnAb
Выберите желаемые функции для кнопок: Кнопка «Пуск» = выбор; 1-я кнопка = переход на шаг назад; 2-я кнопка = переход вверх или увеличение значения; 3-я кнопка = переход вниз или уменьшение значения.	5ЕUP ▶ ЕЕA2 ▶ ЕССЕ ▶ ЕnAb В15В	
Нажмите кнопку «Пуск» для включения или выключения	Отобразится следующая настройка меню.	5bEe

ВНИМАНИЕ

В15В Комбинация кнопок недоступна

ЕnAb Комбинация кнопок доступна (нажмите и удерживайте 1-ю и 2-ю кнопки одновременно)

3. **FEA3** Функции машины (3-й набор)

Настройка функций машины. В блоке параметров **FEA3** есть несколько функций настройки.

Функции машины (3-й набор)		На дисплее
Выберите режим SVC		L9C1
Нажмите 1-ю кнопку		EESE
Нажмите 2-ю кнопку		SEUP
Нажмите кнопку «Пуск»		79P2
Нажмите 2-ю или 3-ю кнопку	На дисплее отобразится следующее	FEA3
Нажмите кнопку «Пуск»		S1EE
<p>Выберите желаемые функции для кнопок:</p> <p>Кнопка «Пуск» = выбор;</p> <p>1-я кнопка = переход на шаг назад;</p> <p>2-я кнопка = переход вверх или увеличение значения;</p> <p>3-я кнопка = переход вниз или уменьшение значения.</p>	<p>The diagram shows a sequence of screen displays connected by arrows: SEUP → FEA3 → S1EE. Below S1EE, there are four stacked options: SPon, ItcL, 93od, and 44CS.</p>	

ВНИМАНИЕ

S1EE : Настройка типа

SPon : Включение или выключение функции «Простой вход» для режима «Только отжим»

ItcL : Включение или выключение первоначальной очистки бака

93od : Включение или выключение быстрого режима

44CS : Включение или выключение гигиенического цикла

3-1. **S1EE** Настройка типа отжима

Настройку типа отжима можно использовать для выбора типа отжима для многократного запуска и оплачиваемой стирки.

Настройка типа отжима		На дисплее
Выберите режим SVC		L9C1
Нажмите 1-ю кнопку		EESE
Нажмите 2-ю кнопку		SEUP
Нажмите кнопку «Пуск»		29P2
Нажмите 2-ю или 3-ю кнопку	На дисплее отобразится следующее	FEA3
Нажмите кнопку «Пуск»		S1EE
Нажмите кнопку «Пуск»		3ULL
Выберите желаемые функции для кнопок: Кнопка «Пуск» = выбор; 1-я кнопка = переход на шаг назад; 2-я кнопка = переход вверх или увеличение значения; 3-я кнопка = переход вниз или уменьшение значения.	SEUP ▶ FEA3 ▶ S1EE ▶ 3ULL LAUN	
Нажмите кнопку «Пуск», чтобы задать тип отжима	Отобразится следующая настройка меню.	SPon

ВНИМАНИЕ

3ULL Вибрация ниже, чем при выборе оплачиваемого типа, но время до начала отжима может быть больше. Эта функция рекомендуется для использования в местах с плохим напольным покрытием, например в съемных квартирах или общежитиях.

LAUN Вибрация выше, чем при выборе многократного запуска, но время до начала отжима может быть меньше. Эта функция рекомендуется для использования в местах с хорошим напольным покрытием, например в прачечных самообслуживания.

- Длительное время до начала отжима означает увеличение общего времени цикла.

3-2. **SP on** Настройка функции «Простой вход» для режима «Только отжим»

Настройку функции «Простой вход» для режима «Только отжим» можно использовать для включения/выключения функции «Простой вход» для режима «Только отжим».



Настройка функции «Простой вход» для режима «Только отжим»		На дисплее
Выберите режим SVC		L9C1
Нажмите 1-ю кнопку		EESE
Нажмите 2-ю кнопку		SEUP
Нажмите кнопку «Пуск»		r9Pr
Нажмите 2-ю или 3-ю кнопку	На дисплее отобразится следующее	FEA3
Нажмите кнопку «Пуск»		SITE
Нажмите 2-ю или 3-ю кнопку	На дисплее отобразится следующее	SP on
Нажмите кнопку «Пуск»		EnAb
Выберите желаемые функции для кнопок: Кнопка «Пуск» = выбор; 1-я кнопка = переход на шаг назад; 2-я кнопка = переход вверх или увеличение значения; 3-я кнопка = переход вниз или уменьшение значения.	SEUP ► FEA3 ► SITE ► EnAb DISE	
Нажмите кнопку «Пуск» для включения или выключения	Отобразится следующая настройка меню.	1E2L

ВНИМАНИЕ

- Когда стиральная машина завершает цикл, но одежда еще очень влажная, функция «Только отжим» будет активирована и готова к использованию.
- Это условие задано в программном обеспечении машины, в некоторых случаях эта возможность может быть недоступна. Даже если после загрузки белья пользователю недоступна функция «Только отжим», это не означает, что стиральная машина требует обслуживания.

3-3. Использование функции «Простой вход» для режима «Только отжим»

Когда стиральная машина завершит цикл, но одежда все еще очень влажная, запустите цикл «Только отжим», используя функцию «Простой вход».

«Простой вход» для режима «Только отжим»		На дисплее
Нажмите и удерживайте 5-ю кнопку не менее 3 секунд.	Если функция включена, на дисплее отобразится SP In .	
Нажмите кнопку «Пуск»	На дисплее отобразится оставшееся время, и начнется цикл «Только отжим».	
	Когда цикл «Только отжим» завершен, End отображение сопровождается звуковым сигналом.	
	Вернитесь обратно в режим готовности.	

ВНИМАНИЕ

- Никакой видимой индикации не будет, даже если активирована функция «Простой вход» для режима «Только отжим». Машина будет в режиме готовности/ожидания.
 - **PRC** Тип: отображается стоимость.
 - **FREE** Тип: отображается индикация необходимости нажатия PUSH.

3-4. **162L** Настройка кнопки выбора предварительной очистки

Настройку кнопки выбора предварительной очистки можно использовать для включения/выключения кнопки выбора короткого цикла очистки бака.

Настройка кнопки выбора предварительной очистки		На дисплее
Выберите режим SVC		1901
Нажмите 1-ю кнопку		EESE
Нажмите 2-ю кнопку		SEUP
Нажмите кнопку «Пуск»		29P2
Нажмите 2-ю или 3-ю кнопку	На дисплее отобразится следующее	FEA3
Нажмите кнопку «Пуск»		51EE
Нажмите 2-ю или 3-ю кнопку	На дисплее отобразится следующее	162L
Нажмите кнопку «Пуск»		d15b
<p>Выберите желаемые функции для кнопок:</p> <p>Кнопка «Пуск» = выбор;</p> <p>1-я кнопка = переход на шаг назад;</p> <p>2-я кнопка = переход вверх или увеличение значения;</p> <p>3-я кнопка = переход вниз или уменьшение значения.</p>	<p>SEUP ▶ FEA3 ▶ 162L ▶ d15b</p> <p>EnAb</p>	
Нажмите кнопку «Пуск» для включения или выключения	Отобразится следующая настройка меню.	930d

3-5. Настройка кнопки выбора предварительной очистки

Если пользователь или менеджер хочет использовать короткий цикл очистки бака перед обычным циклом, необходимо запустить цикл предварительной очистки.

Настройка кнопки выбора предварительной очистки	На дисплее
Нажмите и удерживайте 1-ю кнопку не менее 3 секунд.	Если функция включена, на дисплее отобразится PR3 .
Нажмите кнопку «Пуск»	На дисплее отобразится оставшееся время, и начнется цикл предварительной очистки.
	Когда цикл предварительной очистки завершен, отображение End сопровождается звуковым сигналом.
	Вернитесь обратно в режим готовности.

ВНИМАНИЕ

- После одного цикла невозможно непрерывно запустить дополнительные циклы. Никакой видимой индикации не будет, даже если активирована функция предварительной очистки. Машина будет в режиме готовности/ожидания.
 - **PR4** Тип : отображается индикация необходимости нажатия PUSH.
 - **FR3** Тип : отображается индикация необходимости нажатия PUSH.

3-6. 93od Настройка быстрого режима

Настройку быстрого режима можно использовать для включения/выключения быстрого цикла.

Настройка быстрого режима		На дисплее
Выберите режим SVC		L9C1
Нажмите 1-ю кнопку		EESE
Нажмите 2-ю кнопку		SEUP
Нажмите кнопку «Пуск»		r9Pr
Нажмите 2-ю или 3-ю кнопку	На дисплее отобразится следующее	FEA3
Нажмите кнопку «Пуск»		51EE
Нажмите 2-ю или 3-ю кнопку	На дисплее отобразится следующее	93od
Нажмите кнопку «Пуск»		EnAb
<p>Выберите желаемые функции для кнопок:</p> <p>Кнопка «Пуск» = выбор;</p> <p>1-я кнопка = переход на шаг назад;</p> <p>2-я кнопка = переход вверх или увеличение значения;</p> <p>3-я кнопка = переход вниз или уменьшение значения.</p>		
Нажмите кнопку «Пуск» для включения или выключения	Отобразится следующая настройка меню.	4465

3-7. Настройка кнопки выбора гигиенического цикла

Настройку кнопки выбора гигиенического цикла можно использовать для настройки функции 1-й кнопки.

Настройка кнопки выбора гигиенического цикла		На дисплее
Выберите режим SVC		L9C1
Нажмите 1-ю кнопку		EESE
Нажмите 2-ю кнопку		SEUP
Нажмите кнопку «Пуск»		79P2
Нажмите 2-ю или 3-ю кнопку	На дисплее отобразится следующее	EEA3
Нажмите кнопку «Пуск»		51EE
Нажмите 2-ю или 3-ю кнопку	На дисплее отобразится следующее	H4CS
Нажмите кнопку «Пуск»		d15b
Выберите желаемые функции для кнопок: Кнопка «Пуск» = выбор; 1-я кнопка = переход на шаг назад; 2-я кнопка = переход вверх или увеличение значения; 3-я кнопка = переход вниз или уменьшение значения.	SEUP ▶ EEA3 ▶ H4CS ▶ EEA3 d15b	
Нажмите кнопку «Пуск» для включения или выключения	Отобразится следующая настройка меню.	51EE

ВНИМАНИЕ

- Если установить значение **EEA3**, 1-я кнопка будет использоваться для гигиенического цикла.
- Если установить значение **d15b**, 1-я кнопка будет использоваться для горячего цикла.
- Гигиенический цикл — это цикл нагрева, который, как и цикл очистки бака, может отключаться, если несколько устройств работают одновременно.
- Эта настройка доступна только для типа устройств БЕЗ НАГРЕВАТЕЛЯ.

4. **Pr SE** Настройка предварительной стирки

Настройку предварительной стирки можно использовать для настройки параметров предварительной стирки.









Настройка предварительной стирки	На дисплее
Выберите режим SVC	U9C1
Нажмите 1-ю кнопку	EE SE
Нажмите 2-ю кнопку	SE UP
Нажмите кнопку «Пуск»	Pr Pr
Нажмите 2-ю или 3-ю кнопку	На дисплее отобразится следующее Pr SE
Нажмите кнопку «Пуск»	CO S1
Выберите желаемые функции для кнопок: Кнопка «Пуск» = выбор; 1-я кнопка = переход на шаг назад; 2-я кнопка = переход вверх или увеличение значения; 3-я кнопка = переход вниз или уменьшение значения.	<pre> SE UP ► Pr SE ► CO S1 ► Pr ER CO S2 CO S3 CO S4 CO S5 CO S6 Pr HC Pr CE </pre>
Нажмите кнопку «Пуск», чтобы задать параметры	Отобразится следующая настройка меню. Pr HC

ВНИМАНИЕ

- **Pr ER** : Предварительная стирка доступна (**Pr SE** : отключить / **Pr AB** : включить)
- **Pr HC** : Клапан предварительной стирки (**Pr HE** : клапан горячей воды / **Pr CE** : клапан холодной воды)
- **Pr CE** : Время предварительной стирки (Диапазон : 4~8)

5. Настройка времени стирки

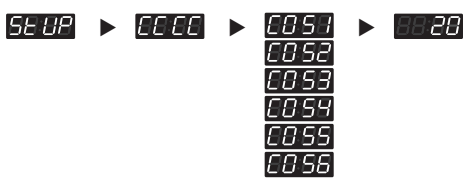
Для установки времени основной стирки используйте соответствующую настройку времени стирки.

Настройка времени стирки		На дисплее
Выберите режим SVC		
Нажмите 1-ю кнопку		
Нажмите 2-ю кнопку		
Нажмите кнопку «Пуск»		
Нажмите 2-ю или 3-ю кнопку	На дисплее отобразится следующее	
Нажмите кнопку «Пуск»		
Выберите желаемые функции для кнопок: Кнопка «Пуск» = выбор; 1-я кнопка = переход на шаг назад; 2-я кнопка = переход вверх или увеличение значения; 3-я кнопка = переход вниз или уменьшение значения.		
Нажмите кнопку «Пуск», чтобы задать время	Отобразится настройка следующей программы.	

ВНИМАНИЕ

- Диапазон: 0~30 мин
- Шаг увеличения: 1
- COS1 : 90°C
- COS2 : 75°C
- COS3 : 60°C
- COS4 : 40°C
- COS5 : Холодная
- COS6 : 30°C

6. **nr PC** Количество полосканий за цикл

nr PC может использоваться для установки количества повторов на каждом из этапов полоскания.

Количество полосканий за цикл		На дисплее
Выберите режим SVC		L9C1
Нажмите 1-ю кнопку		EESE
Нажмите 2-ю кнопку		SEUP
Нажмите кнопку «Пуск»		rgPr
Нажмите 2-ю или 3-ю кнопку	На дисплее отобразится следующее	nr PC
Нажмите кнопку «Пуск»		COS1
Выберите желаемые функции для кнопок: Кнопка «Пуск» = выбор; 1-я кнопка = переход на шаг назад; 2-я кнопка = переход вверх или увеличение значения; 3-я кнопка = переход вниз или уменьшение значения.	<pre> SEUP ► nr PC ► COS1 ► COS2 ► COS3 ► COS4 ► COS5 ► COS6 </pre>	
Нажмите кнопку «Пуск», чтобы задать количество циклов.	Отобразится настройка следующей программы.	COS2

ВНИМАНИЕ

- Диапазон : 1~5
- Шаг увеличения : 1
- COS1 : 90°C
- COS2 : 75°C
- COS3 : 60°C
- COS4 : 40°C
- COS5 : Холодная
- COS6 : 30°C

7. **rr PC** Настройка времени полоскания

Для установки времени полоскания используйте соответствующую настройку времени полоскания.

Настройка времени полоскания		На дисплее
Выберите режим SVC		L9C1
Нажмите 1-ю кнопку		EESE
Нажмите 2-ю кнопку		SEUP
Нажмите кнопку «Пуск»		r9PC
Нажмите 2-ю или 3-ю кнопку	На дисплее отобразится следующее	rr PC
Нажмите кнопку «Пуск»		COS1
Выберите желаемые функции для кнопок: Кнопка «Пуск» = выбор; 1-я кнопка = переход на шаг назад; 2-я кнопка = переход вверх или увеличение значения; 3-я кнопка = переход вниз или уменьшение значения.	SEUP ▶ rr PC ▶ COS1 ▶ rr PC COS2 COS3 COS4 COS5 COS6	
Нажмите кнопку «Пуск», чтобы задать время	Отобразится настройка следующей программы.	COS2

ВНИМАНИЕ

- Несколько значений **rr PC** и **rr PC** для расчета общего времени процесса полоскания
- Диапазон : 8~16
- Шаг увеличения: 1
- COS1 : 90°C
- COS2 : 75°C
- COS3 : 60°C
- COS4 : 40°C
- COS5 : Холодная
- COS6 : 30°C

8. **ES5d** Настройка макс. скорости отжима

Настройку макс. скорости отжима можно использовать для установки макс. количества оборотов для процесса отжима.

Настройка макс. скорости отжима		На дисплее
Выберите режим SVC		U9C1
Нажмите 1-ю кнопку		EE5E
Нажмите 2-ю кнопку		SEUP
Нажмите кнопку «Пуск»		79P2
Нажмите 2-ю или 3-ю кнопку	На дисплее отобразится следующее	EE5d
Нажмите кнопку «Пуск»		CO51
Выберите желаемые функции для кнопок: Кнопка «Пуск» = выбор; 1-я кнопка = переход на шаг назад; 2-я кнопка = переход вверх или увеличение значения; 3-я кнопка = переход вниз или уменьшение значения.	SEUP ▶ EE5d ▶ CO51 ▶ CO52 CO53 CO54 CO55 CO56	
Нажмите кнопку «Пуск», чтобы задать количество.	Отобразится настройка следующей программы.	CO52

ВНИМАНИЕ

- Диапазон : 0~6
- Шаг увеличения: 1
- COS1 : 90°C
- COS2 : 75°C
- COS3 : 60°C
- COS4 : 40°C
- COS5 : Холодная
- COS6 : 30°C

- 0 : 1200 RPM
- 1 : 1000 RPM
- 2 : 900 RPM
- 3 : 800 RPM
- 4 : 700 RPM
- 5 : 600 RPM
- 6 : 500 RPM

9. **WULE** Как изменить уровень воды

Настройку уровня воды можно использовать для установки уровня подачи воды.

Как изменить уровень воды		На дисплее
Выберите режим SVC		U9C1
Нажмите 1-ю кнопку		EESE
Нажмите 2-ю кнопку		SEUP
Нажмите кнопку «Пуск»		29P2
Нажмите 2-ю или 3-ю кнопку	На дисплее отобразится следующее	WULE
Нажмите кнопку «Пуск»		COS1
Выберите желаемые функции для кнопок: Кнопка «Пуск» = выбор; 1-я кнопка = переход на шаг назад; 2-я кнопка = переход вверх или увеличение значения; 3-я кнопка = переход вниз или уменьшение значения.	<pre> SEUP ► WULE ► COS1 ► 31dd COS2 LO COS3 COS4 COS5 COS6 </pre>	
Нажмите «СТАРТ», чтобы установить уровень	Отобразится настройка следующей программы.	COS2

ВНИМАНИЕ

- COS1 : 90°C
 - COS2 : 75°C
 - COS3 : 60°C
 - COS4 : 40°C
 - COS5 : Холодная
 - COS6 : 30°C
- Уровень воды (частота)
 - Высокая: 23,0 кГц
 - Средняя: 23,3 кГц (холодная программа: 23,5 кГц)
 - Низкая: 23,8 кГц

10. **r5En** Настройка отжима с полосканием

Настройку отжима с полосканием можно использовать для включения/выключения отжима во время цикла полоскания.

Настройка отжима с полосканием		На дисплее
Выберите режим SVC		L901
Нажмите 1-ю кнопку		EE5E
Нажмите 2-ю кнопку		SEUP
Нажмите кнопку «Пуск»		r9Pr
Нажмите 2-ю или 3-ю кнопку	На дисплее отобразится следующее	r5En
Нажмите кнопку «Пуск»		r51
Выберите желаемые функции для кнопок: Кнопка «Пуск» = выбор; 1-я кнопка = переход на шаг назад; 2-я кнопка = переход вверх или увеличение значения; 3-я кнопка = переход вниз или уменьшение значения.	SEUP ▶ WOLE ▶ r51 ▶ EnAb r52 d15b r53 r54 r55	
Нажмите кнопку «Пуск» для включения или выключения	Отобразится настройка следующей программы.	r52

ВНИМАНИЕ

r51 : Пропуск 1-го полоскания с отжимом

r52 : Пропуск 2-го полоскания с отжимом

r53 : Пропуск 3-го полоскания с отжимом

r54 : Пропуск 4-го полоскания с отжимом

r55 : Пропуск 5-го полоскания с отжимом

11. **ДНУЕ** Настройка количества падений

Настройку количества падений можно использовать для установки количества падений белья в барабане во время стирки. Падения происходят, когда машина проверяет балансировку нагрузки, когда цикл выходит на более высокие обороты.

Настройка количества падений		На дисплее
Выберите режим SVC		L9C1
Нажмите 1-ю кнопку		EESE
Нажмите 2-ю кнопку		SEUP
Нажмите кнопку «Пуск»		29P2
Нажмите 2-ю или 3-ю кнопку	На дисплее отобразится следующее	ДНУЕ
Нажмите кнопку «Пуск»		150
Выберите желаемые функции для кнопок: Кнопка «Пуск» = выбор; 1-я кнопка = переход на шаг назад; 2-я кнопка = переход вверх или увеличение значения; 3-я кнопка = переход вниз или уменьшение значения.	SEUP ► ДНУЕ ► 150	
Нажмите кнопку «Пуск», чтобы задать количество.	Отобразится следующая настройка меню.	25UE

ВНИМАНИЕ

- **Количество падений 25~145:** после выполнения заданного количества падений ошибка не отобразится. Цикл завершится сразу же или после отжима на низких оборотах.
- **Количество падений 150:** после выполнения заданного количества падений отобразится ошибка. Цикл завершится по истечении времени для отключения. **См. раздел, посвященный установке времени выключения после возникновения ошибки.**

12. rSUE Настройка количества падений для полоскания с отжимом

Настройку количества падений для полоскания с отжимом можно использовать для установки количества падений белья в барабане для каждого цикла полоскания с отжимом.

Настройка количества падений для полоскания с отжимом		На дисплее
Выберите режим SVC		L9C1
Нажмите 1-ю кнопку		EESE
Нажмите 2-ю кнопку		SEUP
Нажмите кнопку «Пуск»		rSPr
Нажмите 2-ю или 3-ю кнопку	На дисплее отобразится следующее	rSUE
Нажмите кнопку «Пуск»		00:10
Выберите желаемые функции для кнопок: Кнопка «Пуск» = выбор; 1-я кнопка = переход на шаг назад; 2-я кнопка = переход вверх или увеличение значения; 3-я кнопка = переход вниз или уменьшение значения.	SEUP ▶ rSUE ▶ 00:10	
Нажмите кнопку «Пуск», чтобы задать количество.	Отобразится следующая настройка меню.	UE5d

ВНИМАНИЕ

- Диапазон: 5~15
- Шаг увеличения: 1
- Если не удается достичь целевого количества оборотов за установленное количество падений, цикл будет продолжен до следующего шага.

13. **WE SD** Настройка отключения при возникновении ошибки

Настройку отключения при возникновении ошибки можно использовать для установки времени отображения ошибки до завершения цикла.

Настройка отключения при возникновении ошибки	На дисплее
Выберите режим SVC	
Нажмите 1-ю кнопку	
Нажмите 2-ю кнопку	
Нажмите кнопку «Пуск»	
Нажмите 2-ю или 3-ю кнопку	На дисплее отобразится следующее
Нажмите кнопку «Пуск»	
Выберите желаемые функции для кнопок: Кнопка «Пуск» = выбор; 1-я кнопка = переход на шаг назад; 2-я кнопка = переход вверх или увеличение значения; 3-я кнопка = переход вниз или уменьшение значения.	
Нажмите кнопку «Пуск», чтобы задать время	Отобразится следующая настройка меню.

ВНИМАНИЕ

- Диапазон : 0~10 мин
- 0 : ошибка будет отображаться до тех пор, пока пользователь не откроет дверцу, не перераспределит одежду и не запустит процесс отжима заново.
- 1~10 : цикл закончится после заданного времени.

14. **RUCY** Настройка времени срабатывания насоса автоматического дозирования

Настройку времени срабатывания насоса автоматического дозирования можно использовать для установки продолжительности включения насоса для каждого канала при выполнении одной программы.

Настройка времени срабатывания насоса автоматического дозирования		На дисплее
Выберите режим SVC		L9C1
Нажмите 1-ю кнопку		EESE
Нажмите 2-ю кнопку		SEUP
Нажмите кнопку «Пуск»		29P2
Нажмите 2-ю или 3-ю кнопку	На дисплее отобразится следующее	RUCY
Нажмите кнопку «Пуск»		C051
Выберите желаемые функции для кнопок: Кнопка «Пуск» = выбор; 1-я кнопка = переход на шаг назад; 2-я кнопка = переход вверх или увеличение значения; 3-я кнопка = переход вниз или уменьшение значения.		
Нажмите кнопку «Пуск», чтобы задать время	Отобразится настройка следующего канала.	CH2

СН	моющее средство	Диапазон	моющее средство
❶	Предварительная стирка	0~20	Фаза замачивания
❷	Основная фаза	0~20	Основная фаза полоскания
❸	отбеливатель	0~10	Основная фаза (Осталось стирать: 5 минут)
❹	смягчитель	0~20	смягчитель

15. **БЕЕР** Громкость звукового сигнала

Настройка громкости звукового сигнала может использоваться для установки уровня звука устройства.

Громкость звукового сигнала		На дисплее
Выберите режим SVC		L9C1
Нажмите 1-ю кнопку		EESE
Нажмите 2-ю кнопку		SEUP
Нажмите кнопку «Пуск»		29P2
Нажмите 2-ю или 3-ю кнопку	На дисплее отобразится следующее	БЕЕР
Нажмите кнопку «Пуск»		H19H
<p>Выберите желаемые функции для кнопок:</p> <p>Кнопка «Пуск» = выбор;</p> <p>1-я кнопка = переход на шаг назад;</p> <p>2-я кнопка = переход вверх или увеличение значения;</p> <p>3-я кнопка = переход вниз или уменьшение значения.</p>	<p>The diagram shows a sequence of menu items: SEUP followed by a right-pointing arrow to БЕЕР, which is followed by another right-pointing arrow to a vertical stack of three options: H19H, LDE, and OFF.</p>	
Нажмите «СТАРТ», чтобы установить уровень шума	Отобразится следующая настройка меню.	2EFP

16. **TYPE** Тип

Настройку «Тип» можно использовать для установки различных типовых параметров устройства.

	Тип	На дисплее
Выберите режим SVC		LCR
Нажмите 1-ю кнопку		EESE
Нажмите 2-ю кнопку		SEUP
Нажмите кнопку «Пуск»		PRP
Нажмите 2-ю или 3-ю кнопку	На дисплее отобразится следующее	TYPE
<p>Выберите желаемые функции для кнопок:</p> <p>Кнопка «Пуск» = выбор;</p> <p>1-я кнопка = переход на шаг назад;</p> <p>2-я кнопка = переход вверх или увеличение значения;</p> <p>3-я кнопка = переход вниз или уменьшение значения.</p>	<p>SEUP ► TYPE ► PRPd</p> <p>Loct</p> <p>UEnd</p> <p>Edrd</p> <p>Endr</p> <p>HEAL</p>	

ВНИМАНИЕ

PRPd : Тип изделия

Loct : Выбор валюты

UEnd : Тип продажи

Edrd : Тип кардридера

Endr : Тип монетоприёмника

HEAL : Тип нагревателя

16-1. **РdEd** Тип изделия

Настройка типа продукта может использоваться для установки типа оплаты аппарата (платный или бесплатный).

Тип изделия		На дисплее
Выберите режим SVC		L9C1
Нажмите 1-ю кнопку		EESE
Нажмите 2-ю кнопку		SEUP
Нажмите кнопку «Пуск»		F9P7
Нажмите 2-ю или 3-ю кнопку	На дисплее отобразится следующее	E4PE
Нажмите кнопку «Пуск»		PdEd
<p>Выберите желаемые функции для кнопок:</p> <p>Кнопка «Пуск» = выбор;</p> <p>1-я кнопка = переход на шаг назад;</p> <p>2-я кнопка = переход вверх или увеличение значения;</p> <p>3-я кнопка = переход вниз или уменьшение значения.</p>	 <p>The diagram shows a sequence of five display screens connected by right-pointing arrows. The screens display: SEUP, E4PE, PdEd, F-FEE, and P84.</p>	
Нажмите «СТАРТ», чтобы установить тип	Дисплей вернется в режим ожидания.	

ВНИМАНИЕ

- РАУ : Наличные/Карта
- FrEE : Общественная прачечная
- При загрузке больших вещей после изменения типа с «Бесплатный» на «Платный» могут возникнуть проблемы.

16-2. **HEAT** Настройка типа нагревателя

Настройку типа нагревателя можно использовать для установки типа машины (с нагревателем / без нагревателя)

Настройка типа нагревателя		На дисплее
Выберите режим SVC		L900
Нажмите 1-ю кнопку		EESE
Нажмите 2-ю кнопку		SEUP
Нажмите кнопку «Пуск»		F9Pr
Нажмите 2-ю или 3-ю кнопку	На дисплее отобразится следующее	E4PE
Нажмите кнопку «Пуск»		PdEd
Нажмите 2-ю или 3-ю кнопку	На дисплее отобразится следующее	HEAT
Выберите желаемые функции для кнопок: Кнопка «Пуск» = выбор; 1-я кнопка = переход на шаг назад; 2-я кнопка = переход вверх или увеличение значения; 3-я кнопка = переход вниз или уменьшение значения.	SEUP ▶ E4PE ▶ HEAT ▶ OFF OFF	
Нажмите «СТАРТ», чтобы установить тип	Дисплей вернется в режим ожидания.	

ВНИМАНИЕ

- Вкл.: с нагревателем
- Выкл.: без нагревателя

17. Настройка макс. времени превышения цикла

"С помощью этой настройки можно указать, как долго машина будет работать по достижении указанного на дисплее времени. Настройка позволяет регулировать время отключения в диапазоне от 1 до 15 минут."

Настройка макс. времени превышения цикла		На дисплее
Выберите режим SVC		
Нажмите 1-ю кнопку		
Нажмите 2-ю кнопку		
Нажмите кнопку «Пуск»		
Нажмите 2-ю или 3-ю кнопку	На дисплее отобразится следующее	
Нажмите кнопку «Пуск»		
Выберите желаемые функции для кнопок: Кнопка «Пуск» = выбор; 1-я кнопка = переход на шаг назад; 2-я кнопка = переход вверх или увеличение значения; 3-я кнопка = переход вниз или уменьшение значения.		
Нажмите кнопку «Пуск», чтобы задать время	Отобразится следующая настройка меню.	

ВНИМАНИЕ

- Диапазон : 0~15 мин
- Шаг увеличения: 1
- Стиральная машина попытается завершить цикл в указанное на дисплее время. Однако в случае чрезмерной нагрузки или добавления чрезмерного количества моющего средства стиральной машине потребуется дополнительное время для возврата к нормальному состоянию или удалению излишков моющего средства перед завершением цикла.

18. **CUSE** Настройка специализированной программы стирки

Настройка «Пользовательская программа» позволяет создавать до 20 различных пользовательских циклов.

Настройка специализированной программы стирки	На дисплее
Выберите режим SVC	L9C4
Нажмите 1-ю кнопку	EESE
Нажмите 2-ю кнопку	SEUP
Нажмите кнопку «Пуск»	P9P4
Нажмите 2-ю или 3-ю кнопку	CUSE
Нажмите кнопку «Пуск»	Ed 16
<p>Выберите желаемые функции для кнопок:</p> <p>Кнопка «Пуск» = выбор;h</p> <p>1-я кнопка = переход на шаг назад;</p> <p>2-я кнопка = переход вверх или увеличение значения;</p> <p>3-я кнопка = переход вниз или уменьшение значения.</p>	<p>SEUP ► CUSE ► Ed 16 ► no 1 : totL no 20</p> <ul style="list-style-type: none"> CORS CCCC nrPC re ESSd PrSH UVLE Pr oc no SE rSEn AVCE
Нажмите «СТАРТ» для выполнения установки	

ВНИМАНИЕ

CUSE : доступно только на машинах типа «Бесплатный».

totL : Общее число пользовательских циклов (1~20)

CORS : Выберите режим

CCCC : Время стирки

nrPC : Количество полосканий за цикл

re : Цикл полоскания

ESSd : Максимальная скорость отжима

PrSH : Замачивание

UVLE : Уровень воды

Pr oc : Полоскание и отжим, только отжим

rSEn : Активация полоскания и отжима

AVCE : Настройка времени срабатывания насоса автоматического дозирования

РЕЖИМ ПРОГРАММИРОВАНИЯ – Test Mode

Диагностические тесты: **EESE** (Дисплей)

Данная программа была добавлена для тестирования стиральной машины и обнаружения неисправностей.

Как войти в «Режим программирования»

Вы можете войти в «Режим программирования» только в состоянии готовности или приостановки стирки.

- 1 Одновременно нажмите 1-ю и 3-ю кнопки. **0---**
- 2 Нажимайте 2-ю и 3-ю кнопки для изменения цифр. Затем нажмите 4-ю кнопку, чтобы перейти к следующей цифре. **-0--**
- 3 Нажмите кнопку «Пуск», чтобы завершить ввод пароля. **L9C1**

※ Пароль по умолчанию: 3000

<Кнопка панели управления>



1. **EESE** Тестовый режим

Функции тестирования можно использовать для проверки и изменения различных настроек машины.

Тестовый режим		На дисплее
Выберите режим SVC		L9C1
Выберите желаемые функции для кнопок: Кнопка «Пуск» = выбор; 1-я кнопка = переход на шаг назад; 2-я кнопка = переход вверх или увеличение значения; 3-я кнопка = переход вниз или уменьшение значения.	SEUP ▶ L9C1 L9C2 LIFE EEPE E13E COU- HILL PASS ECL	

ВНИМАНИЕ

- L9C1**: Диагностика 1
- L9C2**: Заводское использование (Не использовать)
- LIFE**: Заводской сброс (Не использовать)
- EEPE**: Заводской сброс
- E13E**: Установка времени
- COU-**: Бесплатный цикл
- HILL**: Аннулирование цикла
- PASS**: Установка пароля
- ECL**: Цикл для очистки барабана

2. **U9C1** диагностических тестах

Функцию диагностики можно использовать для проверки функциональности различных компонентов машины.

При нажатии кнопки СТАРТ, тест переходит к следующему этапу.

Количество нажатий на кнопку СТАРТ	Проверяемое действие	На дисплее
0	Выберите режим SVC	U9C1
1	Включение всех светодиодов и блокировка дверцы	Menampilkan 88:88 , 1U:XX, 1g: XX dan 12:XX, 1C:XX попеременно (вариант)
2	Вращение по часовой стрелке.	об/мин (40~50)
3	Отжим при низкой скорости	об/мин (600)
4	Отжим при высокой скорости	об/мин (1200)
5	Впускной клапан для водопроводной воды включается	Частота уровня воды (255~)
6	Впускной клапан для горячей воды включается	Частота уровня воды (255~)
7	Впускной клапан для включения распыления (Единичная модель) Впускной клапан для включения умягчителя (Модель в системе)	Частота уровня воды (255~)
8	Впускной клапан для включения отбеливания (Единичная модель) Впускной клапан для включения распыления/отбеливания (Модель в системе)	Частота уровня воды (255~)
9	Вращение против часовой стрелки.	об/мин (40~50)
10	Включение нагревательного элемента.	Отображение температуры воды
11	Включить циркуляционный насос.	Частота уровня воды (255~)
12	Включение сливного насоса.	Частота уровня воды (255~)
13	Включение всех светодиодов.	Отображается 88:88 , 1U:XX, 1g: XX dan 12:XX, 1C:XX попеременно(версия)
14	Проверка кнопок.	
15	Отжим при высокой скорости	об/мин (1200)
16	U9C2 Проверка сигнала PDA	U9C2 В данной модели эта функция отсутствует
17		U9C1

ВНИМАНИЕ

- При выполнении диагностического теста убедитесь, что барабан пуст. Не использовать **U9C2**.

3. **EEPE** Переустановка на заводские параметры

После переустановки на заводские параметры информация о машине меняется на первоначальную.

Переустановка на заводские параметры		На дисплее
Выберите режим SVC		L901
Нажмите 2-ю или 3-ю кнопку	На дисплее отобразится следующее	EEPE
Reset Pabrik		0000
Нажмите 2-ю кнопку	На дисплее отобразится следующее	0023
Нажмите кнопку «Пуск»		L901

ВНИМАНИЕ

- Возврат всех настроек к значениям по умолчанию.
- Время стирки : 20 минут
- Цикл ополаскивания : Дважды
- Максимальная скорость отжима : 1000 rpm
- Установка цены варьируется в зависимости от страны
- После заводского сброса установите страну в режиме **Loc1**.

4. **Ⓛ13E** Установка времени

Настройка времени может использоваться для установки текущего года, месяца, дня, часа и минуты.

Установка времени		На дисплее
Выберите режим SVC		Ⓛ900
Нажмите 2-ю или 3-ю кнопку	На дисплее отобразится следующее	Ⓛ13E
Нажмите кнопку «Пуск»	На дисплее отображается 2000 (год) → 0101 (месяц / дата) → сб (день) → 0000 (время (24 часа))	
Нажмите кнопку «Пуск»		2000
Нажмите 2-ю или 3-ю кнопку	На дисплее отобразится следующее the year you want (i.e. 2020)	2020
Нажмите кнопку «Пуск»		0101
Нажмите 2-ю или 3-ю кнопку	На дисплее отобразится следующее the month you want in the left two digits (i.e. June = 0601)	0601
Нажмите кнопку «Пуск»		0601
Нажмите 2-ю или 3-ю кнопку	На дисплее отобразится следующее the day you want in the right two digits (i.e. June 11th = 0611)	0611
Нажмите кнопку «Пуск»		0000
Нажмите 2-ю или 3-ю кнопку	На дисплее отобразится следующее the hour you want (i.e. 2:00 PM = 1400)	1400
Нажмите кнопку «Пуск»		1400
Нажмите 2-ю или 3-ю кнопку	Пока на дисплеях не будет отображаться нужная минута (например, 2:15PM = 1415)	1415
Нажмите кнопку «Пуск»	На дисплее отображается 2000 (год) → 0101 (месяц / дата) → сб (день) → 0000 (время (24 часа))	
Нажмите 1-ю кнопку	Пока дисплей не вернется в режим ожидания	

ВНИМАНИЕ

- Время отображается в 24-часовом формате.
- Установка времени необходима для использования функции дня специальной цены.
- Когда машина отключена, запускается настройка времени.

5. **LCU** Льготный цикл

Льготный цикл похож на бесплатный цикл, который предоставляется клиенту, когда стиральная машина выходит из строя после того, как клиент осуществил оплату за стирку одежды.

Льготный цикл		На дисплее
Выберите режим SVC		LCU
Нажмите 2-ю или 3-ю кнопку	На дисплее отобразится следующее	LCU
Нажмите кнопку «Пуск»		00:00
Нажмите 2-ю кнопку	На дисплее отобразится следующее	00:19
Нажмите кнопку «Пуск»	Машина готова к использованию. Пользователь может выбрать нужный цикл и нажать «СТАРТ».	

6. **HILL** Сброс программы

Функция аннулирования цикла используется для завершения выполняемого в данный момент цикла.









Сброс программы		На дисплее
Выберите режим SVC		LCU
Нажмите 2-ю или 3-ю кнопку	На дисплее отобразится следующее	HILL
Нажмите кнопку «Пуск»		00:00
Нажмите 2-ю кнопку	На дисплее отобразится следующее	00:17
Нажмите кнопку «Пуск»	Машина готова к использованию. Пользователь может выбрать нужный цикл и нажать «СТАРТ».	End

ВНИМАНИЕ

- Действует только на работающей машине.
- Завершение цикла возможно с помощью карточки аннулирования цикла на машинах с работой по картам.
- Простой вход: нажмите и удерживайте кнопку «СТАРТ» не менее 3 секунд.

7. **PASS** Установка пароля

Установку пароля можно использовать для изменения пароля для входа в сервисный режим.

Установка пароля		На дисплее
Выберите режим SVC		
Нажмите 2-ю или 3-ю кнопку	На дисплее отобразится следующее	
Нажмите кнопку «Пуск»		
<p>Функции кнопки: Кнопка «Пуск» = выбор; 1-я кнопка = переход на шаг назад; 2-я кнопка = переход вверх или увеличение значения; 3-я кнопка = переход вниз или уменьшение значения.</p>	<p>Ввод текущего пароля Пароль по умолчанию: 3000</p> <ol style="list-style-type: none"> 1 Нажимайте 2-ю и 3-ю кнопки для изменения цифр. 2 Затем нажмите 4-ю кнопку, чтобы перейти к следующей цифре. 	
Нажмите кнопку «Пуск»		
<p>Функции кнопки: Кнопка «Пуск» = выбор; 1-я кнопка = переход на шаг назад; 2-я кнопка = переход вверх или увеличение значения; 3-я кнопка = переход вниз или уменьшение значения.</p>	<p>Ввод нового пароля (т. е. 1234)</p> <ol style="list-style-type: none"> 1 Press the 2nd & 3rd buttons to toggle numbers. 2 Press the 4th button to move to the next digit. 	   
Нажмите кнопку «Пуск»	Новый пароль установлен	

8. **ТТСЛ** ОЧИСТКА БАРАБАНА

Цикл очистки барабана используется для очистки барабана.

ОЧИСТКА БАРАБАНА		На дисплее
Выберите режим SVC		ТТСЛ
Нажмите 2-ю или 3-ю кнопку	На дисплее отобразится следующее	ТТС
Нажмите кнопку «Пуск»	На дисплее отображается оставшееся время, цикл очистки барабана запускается.	

ВНИМАНИЕ





- По завершении цикла очистки барабана машина возвращается в режим ожидания.
- Простой вход: нажмите и удерживайте 1-ю кнопку и 2-ю кнопку не менее 3 секунд.
- Простой вход: нажмите и удерживайте 1-ю кнопку и 2-ю кнопку не менее 3 секунд.
- Никогда не загружайте белье при использовании TUB CLEAN. Белье может повредиться или загрязниться. Очищение барабана стиральной машины следует проводить только тогда, когда он пустой.
- Цикл очистки барабана необходимо выполнять каждые 50 циклов.
- Связанные функции **ТТСП**: Настройка обнаружения нагрузки при очистке барабана
ТТСТ: Настройка нагревателя для очистки бака
ТТСТ: Настройка комбинации кнопок для очистки барабана

РЕЖИМ ПРОГРАММИРОВАНИЯ – РЕЖИМ СБОРА ИНФОРМАЦИИ

Сбор информации (На дисплее)

Стиральная машина собирает данные о ее использовании, которые дают владельцу возможность проверять разную информацию, например, количество удаленных использованных циклов, количество раз использования монет и т.д.

Вход в режим сбора данных.

Вход в режим сбора данных.		На дисплее
Выберите режим SVC		
Нажмите 1-ю кнопку		
Нажмите 2-ю или 3-ю кнопку	На дисплее отобразится следующее	
Нажмите кнопку «Пуск»		
Выберите желаемую функцию Кнопка «Пуск» = выбор; 1-я кнопка = переход на шаг назад; 2-я кнопка = переход вверх или увеличение значения; 3-я кнопка = переход вниз или уменьшение значения.	См. список данных режима сбора	

Списки данных в режиме сбора

№	Аббревиатура	Значение	Описание
1	rgPr	Regular Price (Default Price)	
2	rgP1	Regular COS1 Price	
3	rgP2	Regular COS2 Price	
4	rgP3	Regular COS3 Price	
5	rgP4	Regular COS4 Price	
6	rgP5	Regular COS5 Price (for Heater)	
7	rgP6	Regular COS6 Price (for Heater)	
8	ltrC	Интервал обычных циклов	(0~65535)
9	ltr1	Interval Regular COS1 Cycle Count	(0~65535)
10	ltr2	Interval Regular COS2 Cycle Count	(0~65535)
11	ltr3	Interval Regular COS3 Cycle Count	(0~65535)
12	ltr4	Interval Regular COS4 Cycle Count	(0~65535)
13	ltr5	Interval Regular COS5 Cycle Count (for Heater)	(0~65535)
14	ltr6	Interval Regular COS6 Cycle Count (for Heater)	(0~65535)
15	ACrC	Накопленные обычных циклов	(0~65535)
16	ACr1	Accumulated Regular COS1 Cycle Count	(0~65535)
17	ACr2	Accumulated Regular COS2 Cycle Count	(0~65535)
18	ACr3	Accumulated Regular COS3 Cycle Count	(0~65535)
19	ACr4	Accumulated Regular COS4 Cycle Count	(0~65535)
20	ACr5	Accumulated Regular COS5 Cycle Count (for Heater)	(0~65535)
21	ACr6	Accumulated Regular COS6 Cycle Count (for Heater)	(0~65535)
22	ItSC	Интервал суперциклов	(0~65535)
23	ACSC	Суммарное количество Суперциклы	(0~65535)
24	ItAU	Interval 'Auto Dosing' Usage Count	(0~65535)
25	ACAU	Accumulated 'Auto Dosing' Usage Count	(0~65535)
26	ItSU	Interval 'Courtesy Cycle' Usage Count	(0~65535)
27	ACSU	Accumulated 'Courtesy Cycle' Usage Count	(0~65535)
28	ItFC	Интервал аппаратных циклов	(0~65535)
29	ACFC	Суммарное Номинальные циклы	(0~255)
30	ACrt	Накопленное время работы	(0~255)
31	ltrnr	Интервал простоев	(0~255)
32	Ittb	Интервал неисправных циклов	(0~255)
33	ItPd	Интервал отключений питания	(0~255)
34	Itdd	Интервал несанкционированных открытий сервисной дверцы	(0~65535)
35	ItUC	Интервал несанкционированный открытий монетохранилища	(0~65535)
36	IttC	Интервал общего количества циклов	(0~65535)
37	ACtC	Суммарное количество циклов	(0~65535)
38	ACdP	Accumulated 'WaveForce' Operations	(0~65535)
39	ACtL	Accumulated 'Tub Clean Course' Cycle Count	(0~65535)
40	ACPC	Accumulated 'Pre Clean' Cycle Count	(0~65535)

ВНИМАНИЕ

- Функция «Автоматическое дозирование» учитывает только платные циклы с автоматическим дозированием.
- После получения данных с помощью карты число интервальных циклов сбрасывается до 0.
- Значение совокупного числа циклов не включает сервисные или диагностические циклы.
- Установки цен варьируются в зависимости от страны.

Уведомление о программном

обеспечении с открытым исходным кодом

Для получения исходного кода по условиям лицензий GPL, LGPL, MPL и других лицензий с открытым исходным кодом, который содержится в данном продукте, посетите веб-сайт: <http://opensource.lge.com>.

Кроме исходного кода для загрузки доступны все соответствующие условия лицензии, отказ от гарантий и уведомления об авторских правах.

Компания LG Electronics также может предоставить открытый исходный код на компакт-диске за плату, покрывающую связанные с этим расходы (стоимость носителя, пересылки и обработки), по запросу, который следует отправить по адресу электронной почты opensource@lge.com. Это предложение действительно в течение трех лет с момента последней поставки нами данного продукта. Это предложение актуально для любого получателя данной информации.

Технические характеристики модуля беспроводной ЛВС

Модель	LCW-004
Диапазон частот:	от 2412 до 2472 МГц
Выходная мощность (макс.)	IEEE 802.11b: 17.82 dBm
	IEEE 802.11g: 17.72 dBm
	IEEE 802.11n: 16.61 dBm

ТЕХНИЧЕСКОЕ ОБСЛУЖИВАНИЕ

Уход после стирки

После окончания выполнения программы протрите уплотнитель дверцы, чтобы удалить влагу. Оставляйте дверцу открытой, чтобы просушивать внутренности барабана стиральной машины. Протрите корпус стиральной машины сухой тряпкой, чтобы полностью удалить влагу.

⚠ ОСТОРОЖНО!

- **Перед чисткой выдерните вилку из сетевой розетки, чтобы избежать риска удара током.** Неследование данному предупреждению может стать причиной серьёзных травм, пожара, поражения электричеством или летального исхода.
- **Чтобы очистить стиральную машину, никогда не используйте сильные химикаты, абразивные очистители, растворы для очистки, или растворители.** Они повредят покрытие.
- **Для очистки стиральной машины не используйте летучие вещества (бензол, растворитель для краски, спирт, ацетон, и т.д.) или стиральные порошки с сильными химическими компонентами.** Такое действие может вызвать обесцвечивание или повреждение механизма, или привести к пожару.

Хранение Стиральной машины

Если стиральная машина не будет использоваться в течение долгого времени и находится в месте, которое может охлаждаться ниже температуры замерзания:

1. Отключите кран подачи воды.
2. Отсоедините шланги от водопровода и слива.
3. Включите шнур питания в правильно заземлённую электрическую розетку.
4. Залейте 1 галлон (3,8л) нетоксичного транспортного антифриза в пустой барабан стиральной машины. Закройте крышку люка загрузки.
5. Выберите программу отжима и дайте барабану вращаться в течение 1 минуты, чтобы сошла вся вода.
6. Выдерните из розетки шнур питания, насухо протрите внутреннюю часть барабана мягкой тканью, и закройте крышку.
7. Удалите вещества из диспенсера. Дайте стечь воде из отсеков и просушите отсеки.
8. Хранить стиральную машину в вертикальном положении.
9. Для удаления антифриза из машины после хранения, проведите полную программу промывки машины со стиральным порошком. **Не кладите бельё!!**

ⓘ ВНИМАНИЕ

- Не весь антифриз RV будет удален.
- Еженедельная очистка диспенсера гарантирует бесперебойную работу.

Очистка Диспенсера

1. Диспенсер следует периодически очищать, чтобы удалить наслоения стирального порошка и других стирально-моющих средств.

- Отдельностоящая модель -

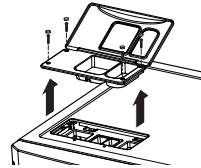

- Модель с креплением -

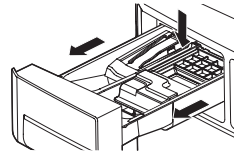

2. Удалите вставки из лотка, промойте их тёплой водой, очистите мягкой тканью или щеткой, чтобы удалить любой остаток или наслоение. Вытрите внутреннюю часть окна для лотка влажной тканью. Вновь соберите лоток и вставьте назад в окно для лотка.

- Отдельностоящая модель -

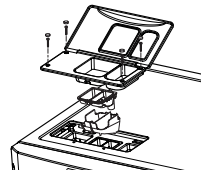

- Модель с креплением -

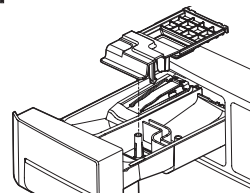

ⓘ ВНИМАНИЕ

- Для очистки лотка и окна для лотка используйте только воду.

Очистка фильтров на впуске воды

Очищайте фильтры на впуске воды периодически, чтобы предотвратить их забивание. Предпринимайте дополнительные меры по очистке фильтров на впуске воды в тех регионах, где вода жёсткая. Вода может не поступать, если есть посторонние включения, такие как ржавчина, песок, или камни в фильтрах на впуске воды.

- 1 Вытащите вилку из сети, чтобы выключить стиральную машину.
- 2 Выключите краны, связанные с подачей воды на впуске.
- 3 Снимите впускные патрубки.

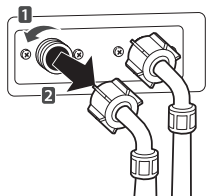

- 4 Извлеките фильтр на впуске воды.



- 5 Удалите посторонние включения из фильтра.

- Вымочите патрубки с фильтрами в уксусе или средстве по удалению накипи или с помощью зубной щётки удалите посторонние включения и полностью прополощите.

- 6 Вставьте патрубки водяных фильтров на своё место.

- 7 Снова подсоедините водные шланги к стиральной машине.

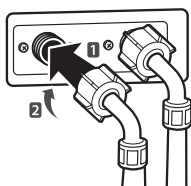

▲ ОСТОРОЖНО!

- Перед очисткой отключите из розетки сетевой шнур и заверните краны. Если этого не сделать, можно получить удар током.
- **Не используйте стиральную машину без входных фильтров.** Если Вы будете использовать стиральную машину без входных фильтров, это приведёт к протечкам и повреждению.
- Если Вы применяете стиральную машину в местности с жёсткой водой, входной фильтр может засориться из-за нароста накипи.

! ВНИМАНИЕ

- Если давление воды в лотке со стиральным порошком слабое, или входной фильтр забит грязью, на дисплее будет мигать сообщение ! E . Очистите фильтр на впуске.

Очистка фильтра дренажного насоса

Если фильтр дренажного насоса забит, стиральная машина не в состоянии производить слив.

Периодически очищайте фильтр слива, чтобы предотвратить забивание посторонними объектами.

- 1 Вытащите вилку из сетевой розетки, чтобы выключить стиральную машину.
- 2 Откройте крышку фильтра дренажного насоса.

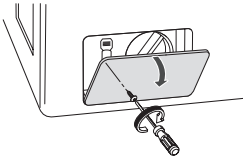

- 3 Открепите сливной шланг и удалите пробку из сливного шланга, чтобы слить остающуюся воду.

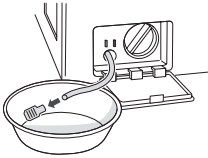

- 4 Чтобы снять крышку, вращайте фильтр насоса против часовой стрелки.



- 5 Очистите фильтр насоса и отверстие.

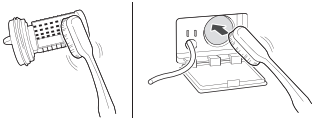

- 6 Вновь поставьте пробку на сливной шланг и закрепите сливной шланг на своём месте.

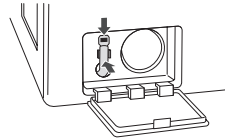

- 7 Вставьте фильтр дренажного насоса.

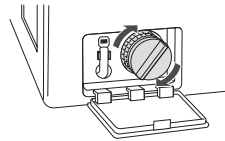

- 8 Закройте крышку фильтра дренажного насоса.

▲ ОСТОРОЖНО!

- **Перед очисткой обязательно вытащите вилку из розетки.** Если этого не сделать, это может привести к удару током..
- Открывание сливного фильтра может привести к выливанию воды, если она есть в моечном барабане. **Убедитесь, что вода полностью стекла, прежде, чем открыть сливной фильтр.**
- Если Вы используете стиральную машину со сливным фильтром, который поставлен на место неправильно после его очистки, или если Вы используете машину без фильтра, это может привести к протечкам или неисправности стиральной машины.

! ВНИМАНИЕ

- Если фильтр дренажного насоса будет забит грязью, мигает сообщение **UE**. Очистите фильтр дренажного насоса.

Чистка уплотнения дверцы

Необходимо чистить уплотнение дверцы один раз в месяц, чтобы предотвратить наложение грязи в уплотнении дверцы.

- 1 Наденьте резиновые перчатки и защитные очки.
- 2 Растворите 3/4 чашки (177 мл) жидкого хлорного отбеливателя в 1 галлоне (3,8 л) воды.
- 3 Пропитайте губку или мягкую ткань в этом разбавленном растворе и протрите все места вокруг уплотнение дверцы.
- 4 После очистки вытрите любую влагу сухим полотенцем или тканью.
- 5 Оставьте дверцу открытой, чтобы уплотнение дверцы могло полностью просохнуть.

⚠ ВНИМАНИЕ

- Чистка уплотнения дверцы неразбавленным раствором может вызвать повреждение уплотнения дверцы и деталей стиральной машины.

Добавление смягчителя воды

В регионах с очень жесткой водой для сокращения расхода порошка могут использоваться смягчители воды, в том числе средства, предотвращающие образование накипи.

- Добавьте количество, указанное на упаковке.
Сначала добавьте моющее средство, затем смягчающее.

ОЧИСТКА БАРАБАНА, TUB CLEAN (ЧИСТЫЙ БАРАБАН)

Использование стиральной машины в помещении с избыточным увлажнением на протяжении продолжительного периода времени может привести к накоплению черной плесени и микробов в воздухе внутри барабана стиральной машины и повлиять на ваше здоровье. Если вы регулярно ежемесячно чистите барабан стиральной машины с использованием TUB CLEAN, это позволит сохранить барабан стиральной машины достаточно чистым для гигиеничного использования.

- 1 Добавьте раствор для очистки барабана в выдвижной лоток диспенсера.

- При добавлении не превышайте линии максимума моющего средства. После очистки моющее средство может остаться в барабане.
- При использовании жидкого хлорного отбеливателя загружайте его в отсек жидкого хлорного отбеливателя.
- При использовании порошкообразного очистителя, вытащите крышку для жидкого моющего средства и добавьте его в отсек основного моющего средства.
- При использовании очищающих таблеток, помещайте их непосредственно в барабан стиральной машины. (Не кладите очищающие таблетки в лоток).













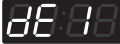

- 2 Не запускать очистку барабана. (Подробная информация о барабане находится на странице 65)

⚠ ВНИМАНИЕ

- Никогда не загружайте белье при использовании режима TUB CLEAN. Это может привести к повреждению или загрязнению белья. Очистение барабана стиральной машины следует проводить только тогда, когда он пустой.
- Чтобы содержать барабан в чистоте, следует оставлять дверцу открытой после окончания стирки белья.
- Очистение в режиме TUB CLEAN следует повторять ежемесячно.
- Закрепляйте дверцу безопасно и удобно, немного приоткрыв ее с помощью магнитного плунжера дверцы. Это способствует циркуляции воздуха и позволит высушить внутренние детали машины.

Устранение неполадок

Значение символов неисправностей, которые отображаются на дисплее при возникновении проблемы.

Проблема	Возможная причина	Решение
	<ul style="list-style-type: none"> Недостаточное водоснабжение данной местности. водопроводные краны открыты не полностью. шланг подвода воды перегнут. засорился фильтр на подводе воды. 	<p>Проверьте другой кран в здании</p> <p>Откройте кран полностью.</p> <p>Выпрямьте шланг.</p> <p>Проверьте фильтр входного шланга.</p>
	<ul style="list-style-type: none"> Сливной шланг перегнут или забит. фильтр дренажа забит. 	<p>Очистите и выпрямите сливной шланг.</p> <p>Очистите сливной фильтр.</p>
	<ul style="list-style-type: none"> Недостаточная загрузка. Загрузка разбалансирована. У машины имеется система обнаружения и исправления разбалансировки. Если загружены одиночные тяжёлые вещи (коврик для ванной, банный халат, и т.д.), и разбалансировка слишком большая, то после нескольких попыток повторно запустить вращение машина остановится и на дисплее высветится этот код ошибки. 	<p>Добавьте 1 или 2 подобных вещей, чтобы уравновесить загрузку.</p> <p>Переложите загрузку, чтобы вращение было правильным.</p>
	<ul style="list-style-type: none"> дверца открыта или не полностью закрыта? 	<p>Полностью закройте дверцу.</p> <p>* Если она не закрывается, вызовите сервис-мастера.</p>
	<ul style="list-style-type: none"> Дверной замок сломан. 	<p>Проверьте выключатель дверцы.</p>
	<ul style="list-style-type: none"> Переполение водой из-за дефекта клапана подачи воды. 	<p>Закройте водопроводный кран.</p> <p>Вытащите вилку из сетевой розетки</p> <p>Вызовите сервис-мастера</p>
	<ul style="list-style-type: none"> Неисправность датчика уровня воды. 	
	<ul style="list-style-type: none"> Перегрузка двигателя. 	<p>Вновь запустите программу через 30 минут.</p> <p>Если  не пропадает, вызовите сервис-мастера.</p>
	<ul style="list-style-type: none"> Разрыв или замыкание термистора. 	<p>Термистор должен быть заменен.</p>
	<ul style="list-style-type: none"> Разъединение провода кардридера. 	<p>Проверьте провод кард-ридера</p>
	<ul style="list-style-type: none"> Используется слишком много моющего средства. 	<p>Это не является ошибкой.</p> <p>Пожалуйста, подождите, пока не исчезнет надпись .</p>
	<ul style="list-style-type: none"> Термистор открыт или замкнут накоротко. 	<p>Термистор должен быть заменен</p>
	<ul style="list-style-type: none"> Неисправность в системе нагрева. 	<p>Проверьте состояние нагревателя и проводки.</p>

ВОССТАНОВЛЕНИЕ ПОСЛЕ СБОЯ ЭЛЕКТРОПИТАНИЯ

В случае сбоя в подаче электроэнергии, машина прекращает работу, но на дисплее сохраняется время, когда произошёл сбой.

УСТАНОВКИ СТИРАЛЬНОЙ МАШИНЫ ПО УМОЛЧАНИЮ

Установки по умолчанию	По умолчанию
Время стирки (минуты)	31 минуты
Время ополаскивания (минуты)	17 минуты
Время отжима (минуты)	11 минуты
Количество ополаскиваний	Дважды
Цена автомату (*)	2,00
Максимальная скорость отжима	1000 об/мин

ⓘ ВНИМАНИЕ

- Эта функция не применяется для типа OPL.
- Программа по умолчанию 60°C

Спецификация

Модель	
Наименование	Стиральная машина с фронтальной загрузкой
Электропитание:	220 - 240 В~, 50 Гц
Размер	700 мм (шир.) x 770 мм (глуб.) x 983 мм (выс.), 1337 мм (глубина с открытой дверцей)
Вес	88 кг (194 фунтов)
Макс. потребляемая мощность	3200-3800 Вт, Класс I, 16 А
Загрузка	10,5 кг Макс загрузка (кг) основана на стандарте IEC.
Скорость отжима	1200 об/мин.
Допустимое давление воды:	1,0 – 10,0 кгс/см ² (100 – 1000 кПа)

❗ ВНИМАНИЕ

- Характеристики товара могут быть изменены производителем.
- Скорость отжима зависит от выбранного цикла и загрузки.

Заметка

Заметка



Импортер	ООО«ЛГ Электроникс РУС» 143160, РФ, Московская область, Рузский район, СП Дороховское, 86км Минского шоссе, д.9
Производитель	«ЛГ Электроникс Инк.» Ул. Уанам, 84, Сонгсан, город Чангвон, Гуёнгангнам, 51554, Республика Корея

Дата изготовления указана на этикетке, расположенной на боковой части корпуса стиральной машины.
Формат даты: мм/гггг